

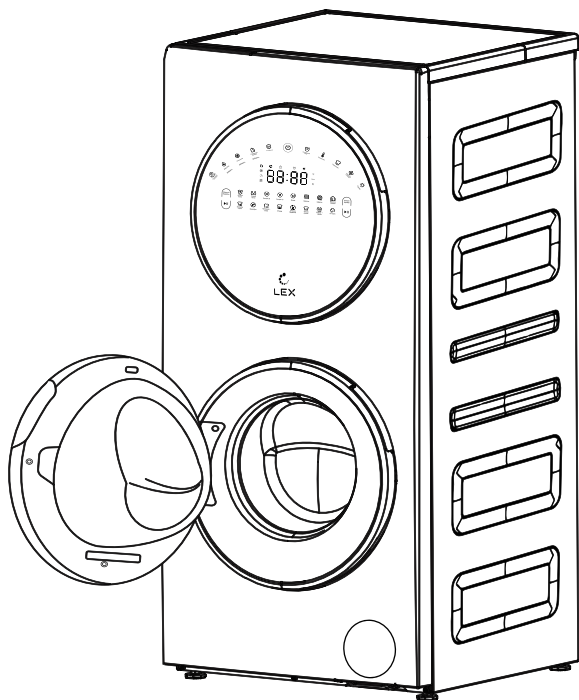

СТИРАЛЬНО- СУШИЛЬНАЯ МАШИНА

РУКОВОДСТВО ПО ЭКСПЛУАТАЦИИ



МОДЕЛЬ

LWM10714LuxIDD

ВВЕДЕНИЕ.....	4
ИНФОРМАЦИЯ ПО ТЕХНИКЕ БЕЗОПАСНОСТИ	5
ОБЗОР СТИРАЛЬНО-СУШИЛЬНОЙ МАШИНЫ.....	7
УСТАНОВКА.....	10
ПОДКЛЮЧЕНИЕ	12
ЭКСПЛУАТАЦИЯ	15
УПРАВЛЕНИЕ	18
ОЧИСТКА И ОБСЛУЖИВАНИЕ	26
ЧТО ДЕЛАТЬ В СЛУЧАЕ НЕИСПРАВНОСТИ	29
ИНФОРМАЦИЯ ПО ГАРАНТИИ	34
ЗАПАСНЫЕ ДЕТАЛИ	34
ПРОГРАММА СЕРВИСНОГО ОБСЛУЖИВАНИЯ ELEXIR.....	35
ПРАВИЛА УТИЛИЗАЦИИ.....	36

Уважаемый покупатель!

Благодарим Вас за приобретение продукции LEX. Мы уверены, что эта стирально-сушильная машина оправдает Ваши ожидания и станет прекрасным помощником в Вашем доме. Для правильного и безопасного использования устройства, пожалуйста, ознакомьтесь со всеми пунктами данного руководства по эксплуатации. Просим Вас сохранять его на весь срок службы машины. В начале приведен раздел с некоторыми важными условиями безопасной работы прибора. В руководстве даны полезные советы по уходу за изделием и его чистке, а также содержатся рекомендации по экономии электроэнергии.

Производитель оставляет за собой право вносить изменения в конструкцию стирально-сушильной машины без предварительного уведомления с целью улучшения характеристик продукции. Наша бытовая техника постоянно совершенствуется, улучшаются характеристики, обновляется дизайн, поэтому рисунки и обозначения, приведенные далее, могут несколько отличаться от приобретенной Вами модели.

Если в процессе эксплуатации машины возникнут неполадки, на последних страницах Вы сможете найти советы о том, как самостоятельно устранить мелкие неисправности.

Гарантия — 36,6 месяцев. Подробная информация указана в гарантийном талоне внутри упаковки.

Срок эксплуатации — 10 лет. Производитель гарантирует, что в течение этого периода запасные детали для изделия будут доступны.



Перед использованием стирально-сушильной машины просим Вас внимательно ознакомиться с руководством по эксплуатации и сохранить его для дальнейшего применения.

Храните руководство в надежном месте.

При передаче прибора новому владельцу не забудьте передать также этот документ. В случае утери данного руководства получить новое можно на официальном сайте.

Информация по технике безопасности

- Используйте стирально-сушильную машину исключительно по назначению — для стирки и сушки текстильных изделий (одежды, белья, аксессуаров и т. п.) с постоянным подключением к электросети, водопроводу и канализации.
- Регулярно проверяйте прибор, кабель питания и шланги на наличие повреждений. Запрещено использовать поврежденное устройство.
- Машина очень тяжелая. Во избежание травм не пытайтесь транспортировать или поднимать ее в одиночку. При транспортировке нельзя наклонять прибор более чем на 30°.
- Запрещается самостоятельно отсоединять панели или разбирать устройство.
- Повреждение сетевого кабеля может привести к поражению током, короткому замыканию или возгоранию из-за перегрева. Следите, чтобы кабель не был согнут или зажат и не соприкасался с источниками тепла.
- Напряжение электросети в штепсельной розетке должно соответствовать номинальному в технических характеристиках прибора.
- Машина должна быть подключена только к сети переменного тока с использованием розетки с защитным контактом, установленной надлежащим образом. Эта розетка должна всегда находиться в открытом доступе.
- Вилка и розетка с защитным контактом должны соответствовать друг другу; система заземления должна быть правильно смонтирована.
- Сетевая вилка должна всегда находиться в открытом доступе. Если это невозможно, убедитесь, что переключатель (всеполусный выключатель сети) встроен в стационарное оборудование в соответствии с правилами установки электрооборудования.
- Не подключайте устройство через многоместную розетку, удлинитель или адаптер.
- При подключении и отключении кабеля питания держите его за вилку.
- Если контактный разъем кабеля загрязнен, протрите его сухой тканью.
- Не касайтесь вилки влажными или мокрыми руками.
- Запрещается подсоединять прибор к источнику питания через внешнее переключающее устройство, например таймер, а также подключать его к цепи, которая регулярно включается и выключается коммунальной службой.
- Отключайте машину от сети при длительном перерыве в эксплуатации, а также при чистке, обслуживании и ремонте.
- Необходимо использовать только новые комплекты шлангов, поставляемые вместе с прибором. Не следует повторно использовать старые шланги.

ИНФОРМАЦИЯ ПО ТЕХНИКЕ БЕЗОПАСНОСТИ

- Надежно закрепите шланг для слива воды и убедитесь, что сточная канализация не засорена.
 - Не устанавливайте устройство вне помещений. Не допускайте, чтобы на панель управления попадала вода.
 - Если в холодное время года шланги замерзнут, то перед использованием необходимо дать им оттаять.
 - Не используйте машину при температуре ниже 0 °С.
 - Предохраняйте прибор и сетевой кабель от воздействия высоких температур и прямых солнечных лучей.
 - Не используйте вблизи устройства горючий газ или другие легковоспламеняющиеся или взрывоопасные вещества и материалы (бензол, бензин, растворитель, нефть, спирт, пух, бумагу и т. д.). Не допускайте, чтобы они попадали внутрь машины.
 - Перед загрузкой барабана убедитесь, что в карманах отправленных в стирку/сушку вещей ничего нет, особенно опасных предметов вроде спичек или зажигалок.
 - Не устанавливайте прибор за запираемой или раздвижной дверью или дверью с петлями на стороне, противоположной петлям дверцы машины.
 - Не устанавливайте устройство на ковер.
 - В процессе работы стирально-сушильная машина может вибрировать. Устанавливайте ее на ровную и устойчивую поверхность.
 - Во время работы программ с высокой температурой воды стекло дверцы нагревается. Не прикасайтесь к стеклу сами и следите, чтобы к нему не прикасались дети.
 - Не кладите на крышку машины тяжелые предметы.
 - Не опирайтесь на открытую дверцу прибора.
 - Не используйте острые предметы для управления стирально-сушильной машиной.
 - Не закрывайте вентиляционные отверстия.
 - Запрещается прикасаться ко внутренним частям работающего устройства.
- Дождитесь полной остановки барабана.
- Не превышайте максимальный объем загрузки.
 - Заливайте моющее/чистящее средство в соответствии с рекомендациями изготовителя.
 - Моющие и чистящие средства могут вызвать отравление. При проглатывании обратитесь за медицинской помощью.
 - Храните моющие и чистящие средства в недоступном для детей месте.
 - Стирайте и сушите только вещи, пригодные для машинной стирки и сушки. Если сомневаетесь, следуйте инструкциям на бирке белья.
 - Не стирайте и не сушите вещи из водонепроницаемых тканей, такие как дождевики, спальные мешки и т. п.

ОБЗОР СТИРАЛЬНО-СУШИЛЬНОЙ МАШИНЫ

– При отключении питания замок дверцы может быть разблокирован, даже если внутри барабана имеется вода. Поэтому прежде, чем открывать дверцу, проверьте уровень воды в барабане.

– Прибор не предназначен для использования детьми, а также людьми с ограниченными физическими, психическими или умственными способностями и без опыта и навыков управления устройством, если только они не находятся под присмотром лица, ответственного за их безопасность.

– Не оставляйте детей младше 3 лет рядом с машиной без присмотра.

– После распаковки уберите коробку, пленку и другие части упаковки в недоступное для детей место и не позволяйте им играть с упаковочными материалами.

– Не разрешайте детям забираться на стирально-сушильную машину.

– После завершения стирки/сушки закрывайте дверцу, чтобы дети или домашние животные не забрались в барабан.

– Запрещается самостоятельно ремонтировать прибор или менять детали. Все работы по ремонту и обслуживанию должны выполнять квалифицированные специалисты. Допускается использовать только оригинальные запчасти.

Обзор стирально-сушильной машины

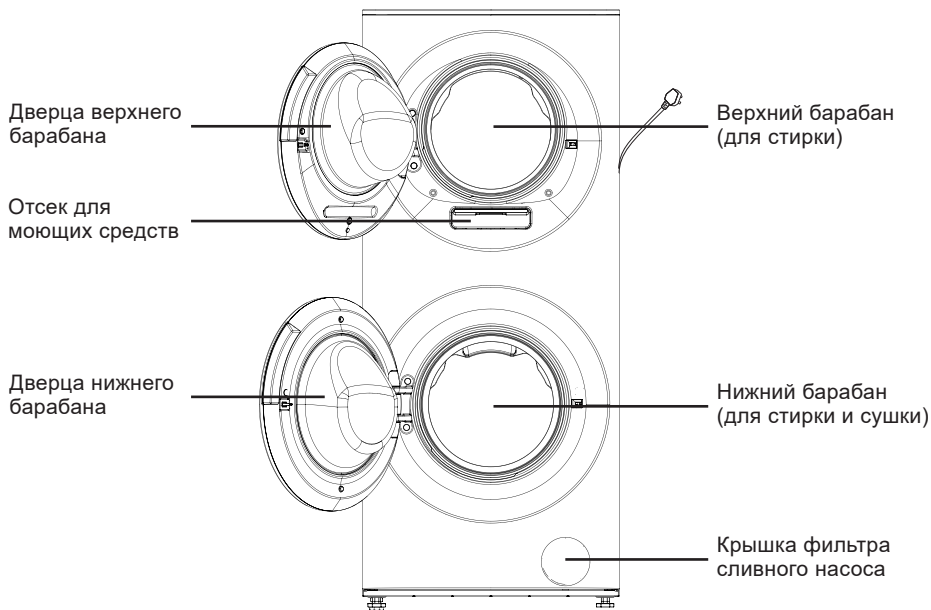

ОБЗОР СТИРАЛЬНО-СУШИЛЬНОЙ МАШИНЫ

Технические характеристики

Модель	LEX LWM10714LuxIDD
Тип установки	Отдельностоящая
Тип загрузки	Фронтальная
Тип управления	Сенсорное
Дисплей	Да
Кол-во программ	10
Режим сушки	Да
Максимальная загрузка для стирки (нижний/верхний барабан)	10 кг/5 кг
Максимальная загрузка для сушки	7 кг
Максимальная скорость отжима (нижний, верхний барабан)	1400 об/мин, 1000 об/мин
Уровень шума	46 дБ(А)
Функция блокировки	Да
Класс энергопотребления	A+++
Энергопотребление в год	261,8 кВт
Номинальная мощность в режиме стирки/сушки	200 Вт/1500 Вт
Номинальная мощность нагрева	1650 Вт
Максимальная мощность стирки	1850 Вт
Напряжение и частота сети	220–240 В, 50 Гц
Тип двигателя	Инверторный
Длина кабеля питания	1,5 м
Размеры устройства (Ш×Г×В)	600×605×1400 мм
Размеры упаковки (Ш×Г×В)	760×780×1530 мм
Вес нетто/брутто	133 кг/143 кг

УСТАНОВКА

Установка

– После хранения или транспортировки машины при низких температурах рекомендуется выдержать прибор в тепле 6 часов перед включением. Температура в помещении, где он установлен, должна быть всегда **выше 0 °С** (температуры замерзания воды).

– Извлеките устройство из упаковки, освободив его от транспортировочных элементов.

– Убедитесь, что комплектация соответствует заявленной производителем и никакие элементы не повреждены.

– Проведите все мероприятия по установке и подключению.

Выбор места установки

– Пол должен иметь бетонное основание, быть ровным, сухим и чистым во избежание скольжения. Необходимо также очистить основание регулируемых ножек.

– Вентиляционные отверстия в стенках прибора нельзя перекрывать.

– Машину нельзя устанавливать вплотную к стене и мебели.

– Устройство не предназначено для встраивания в мебельные ниши.

Обеспечьте по **20 мм** свободного пространства с каждой стороны прибора.

– Расстояние между машиной и розеткой должно быть не более **1,5 м** (с легким доступом к розетке).

Помещение должно быть чистым. Пыль и грязь, попавшие на устройство, могут негативно отразиться на его работоспособности.

ВНИМАНИЕ

Не размещайте прибор на платформе, стоящей выше пола, в противном случае машина может упасть.

Демонтаж транспортировочных болтов

Чтобы предотвратить повреждение во время транспортировки, устанавливаются транспортировочные болты, которые фиксируют бак. Если их не снять при установке устройства, то при стирке/отжиме будут наблюдаться сильная вибрация и шум.

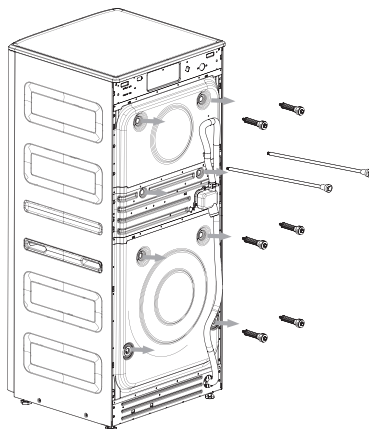

Открутите болты с помощью гаечного ключа.

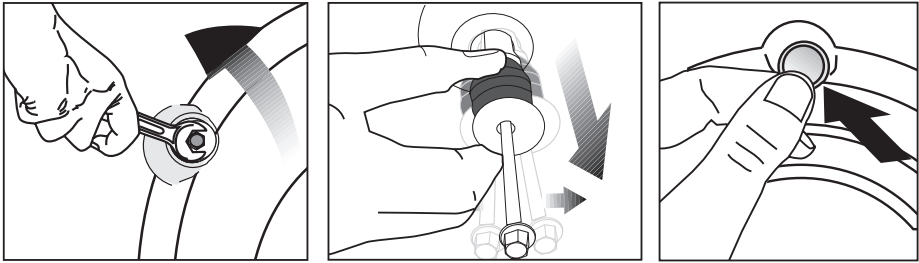

Слегка поверните резиновую прокладку и извлеките болты. Сохраните их и установите заново при повторной транспортировке прибора.

Закройте отверстия для болтов заглушками, входящими в комплект.

Выравнивание

Если пол неровный, во избежание шума и вибрации отрегулируйте положение машины, вращая ножки (ни в коем случае не помещайте под них деревянные подставки или что-то подобное).

- Ослабьте контргайки на ножках.
- Отрегулируйте ножки так, чтобы прибор стоял параллельно поверхности пола. Убедитесь, что все **4 ножки** плотно стоят на полу и устройство выровнено.
- Закрутите контргайки на ножках гаечным ключом.



ПРИМЕЧАНИЕ

Нажмите на каждый угол корпуса и, если он качается, отрегулируйте ножки.

ПОДКЛЮЧЕНИЕ

Подключение

Установка впускного шланга

Стирально-сушильную машину необходимо подключить к водопроводной трубе с помощью впускного шланга.

Проверьте наличие резиновых прокладок на обеих сторонах шланга. При необходимости вставьте резиновые прокладки в резьбовые фитинги каждого шланга, чтобы обеспечить герметичность.

Закрутите вручную один конец шланга на впускном отверстии на приборе, а второй конец — на кране подачи воды, а затем затяните, довернув с помощью инструмента на четверть/пол-оборота.

Не повредите резьбу при соединении шланга. Регулярно проверяйте и заменяйте его по мере необходимости. Следите, чтобы он не был поврежден и не перекручивался.

После соединения включите воду, чтобы очистить шланг от инородных веществ (грязь, песок, пыль). Слейте воду в ведро и проверьте температуру воды.

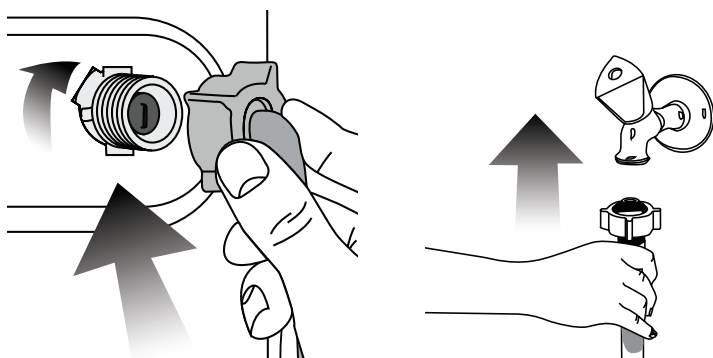
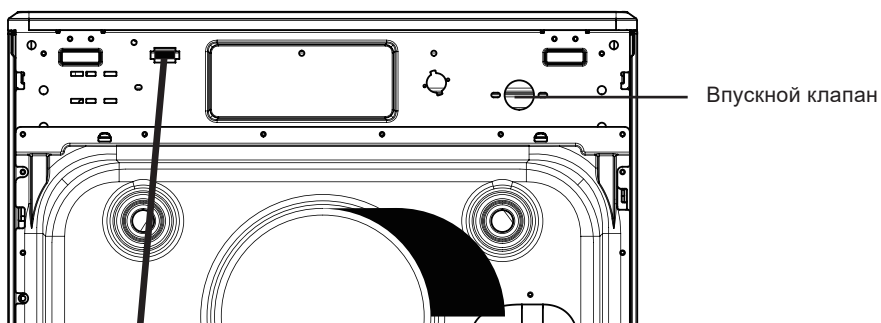

Установка сливного шланга

Один конец сливного шланга уже подсоединен к прибору. Не повредите резьбу при подключении шланга.

Регулярно проверяйте и заменяйте шланг по мере необходимости. Следите, чтобы он не был поврежден и не перекручивался.

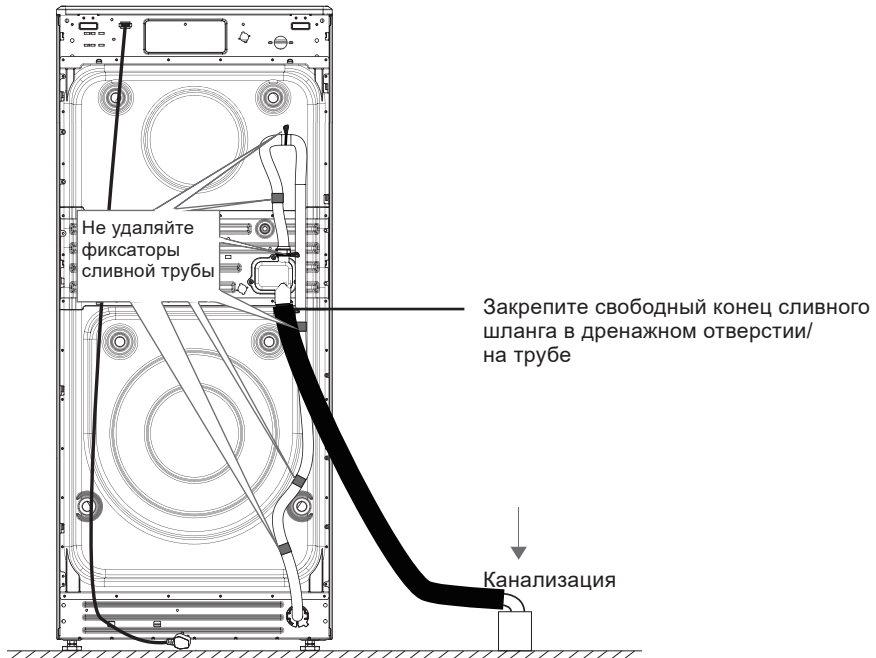

Подключение к канализации возможно одним из следующих способов.

Способ 1

Подключите шланг к специальному ответвлению в сифоне раковины. Оно должно располагаться выше сифона, чтобы конец шланга находился на расстоянии не менее 50 см от пола.

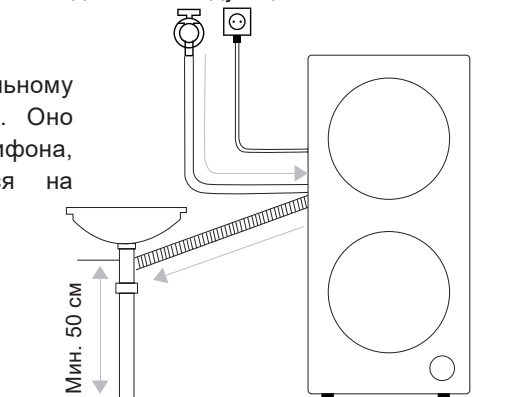

ПОДКЛЮЧЕНИЕ

Способ 2

Подключите шланг к канализационной трубе напрямую.

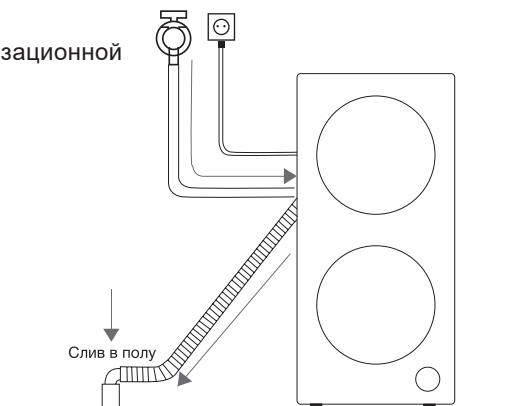

ВНИМАНИЕ

Не перетяните крепление шлангов. Повреждение шлангов может привести к протечке. Включив воду, проверьте, не протекают ли шланги. В случае протечки заново установите их.

Чтобы избежать эффекта сифона, сливной шланг должен находиться ниже выходного отверстия прибора, а конец шланга не должен находиться в воде. Если сливной шланг слишком длинный, не пытайтесь вставить его внутрь прибора силой.

Если Вы планируете долгое время не пользоваться стирально-сушильной машиной, перекройте подачу воды. Не пережимайте сливную трубу и не допускайте ее перегиба. Можно удлинять трубу, но ее суммарная длина не должна превышать 3 метра.

Подключение к электросети

Установите стирально-сушильную машину в таком месте, где имеется свободный доступ к розетке.

Не используйте для подключения монтажные электрические панели или другое подобное оборудование.

Устройство оснащено системой заземления. При возникновении каких-либо неполадок оно позволяет снизить риск поражения током. Машина поставляется вместе с кабелем (включая провод и вилку с заземляющим контактом). Вилка должна подключаться к специальной розетке с заземлением. Если вилка не подходит к розетке, не меняйте их самостоятельно.

ВНИМАНИЕ

Использование заземления обязательно!

Если электрическая проводка и/или кабель питания повреждены, отключите электропитание и свяжитесь с квалифицированным специалистом. После завершения каждой стирки вынимайте вилку из розетки и перекрывайте кран подачи воды.

Эксплуатация

Перед первым использованием

Чтобы очистить барабаны стирально-сушильной машины от технических веществ и запахов, запустите ее в режиме «Очистка барабана» без белья и моющего средства.

Алгоритм работы



Подключите прибор к электросети

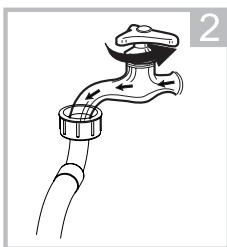

Откройте водопроводный кран

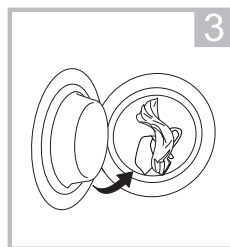

Загрузите вещи и закройте дверцу

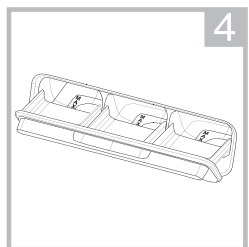

Добавьте моющее средство

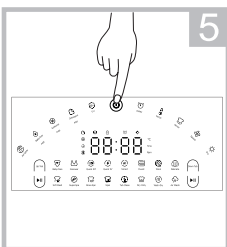

Коснитесь сенсора включения, выберите барабан, программу и функции

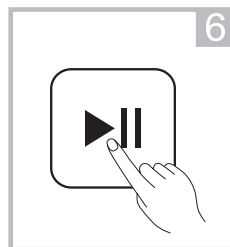

Коснитесь сенсора запуска

ПРИМЕЧАНИЕ

Убедитесь, что дверца барабана надежно закрыта: при закрывании должен быть слышен щелчок замка.

ЭКСПЛУАТАЦИЯ

Подготовка вещей к загрузке

– Прежде чем класть вещи в барабан, убедитесь, что в них нет посторонних предметов, например мусора или металлических элементов, таких как булавки, скрепки, монеты и т. д.

– Застегните молнии и чехлы для подушек, пододеяльники и т. д.

– Снимите крепления штор или поместите их в сетчатый мешок. Особенно деликатные предметы, такие как колготки, кружевные вещи, детские носки или носовые платки, следует стирать только в сетчатом мешке или наволочке.

– Некоторые вещи, например трикотажные изделия, брюки, футболки и толстовки, лучше вывернуть наизнанку.

– Бюстгалтеры с проволочными чашечками поместите в чехол, который можно надежно застегнуть на молнию или пуговицу. Если проволока сама выйдет из чашечки, она может повредить барабан.

Сортировка по цвету

– Никогда не стирайте новые разноцветные вещи вместе с другими.

– Стирайте цветные вещи отдельно от белых, чтобы они не окрасились.

Сортировка по степени загрязнения

– Легкое загрязнение

Видимых загрязнений или пятен нет, но возможно наличие запаха. К этой категории можно отнести легкую летнюю одежду: футболки, рубашки или блузки, надетые только один раз, а также постельное белье или гостевые полотенца.

– Обычное загрязнение

Есть видимые загрязнения или несколько светлых пятен. К этой категории можно отнести футболки, рубашки или блузки с запахом пота или надетые несколько раз, а также небольшие полотенца или постельное белье после одной или более недель использования; шторы без пятен, которые не стирали до полугода.

– Сильное загрязнение

Есть видимые загрязнения и пятна. К этой категории можно отнести кухонные полотенца, тканевые салфетки, детские нагрудники, детскую верхнюю одежду или футбольные майки и рубашки, испачканные травой или грязью, а также спецодежду, джинсы и другую одежду для работы и деятельности вне дома.

Сортировка в соответствии с указаниями по уходу на этикетках

Символ	Значение	Символ	Значение
	Можно стирать, кипятить, замачивать и полоскать		Можно стирать при температуре 30 °C
	Деликатная стирка		Только ручная стирка при температуре не выше 30 °C
	Можно стирать при температуре 95 °C		Запрещена машинная стирка, допускается только сухая химическая чистка
 	Можно стирать при температуре 60 °C	 	Можно стирать при температуре 40 °C
	Можно отбеливать		Можно отбеливать без хлора
	Можно отбеливать в холодной воде с использованием хлоросодержащих средств		Нельзя использовать отбеливатель
 	Запрещены машинные отжим и сушка		Можно отжимать в стиральной машине и высушивать электросушилкой
	Допускаются щадящие отжим и сушка		Допускаются деликатные отжим и сушка

Отсек для моющих средств с функцией автодозирования

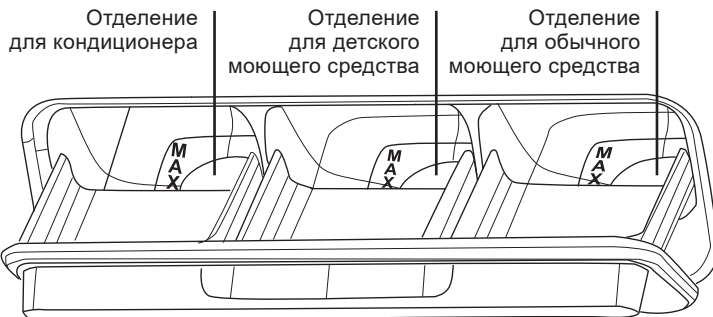

УПРАВЛЕНИЕ

- Используйте только жидкие моющие средства. Если средство густое, разбавьте его небольшим количеством воды.
- При первом использовании некоторое количество средства уходит на заполнение подающих трубок.
- Если функция автодозирования отключена, необходимо вручную заливать моющее средство непосредственно в барабан.
- Если функция автодозирования включена, запрещается заливать моющее средство в барабан.
- Заливайте средство медленно и не наполняйте отсек выше отметки **MAX**.
- Не используйте химически активные жидкости (на основе спирта и т. п.).

Управление

Панель управления



- 1 - Включение/выключение прибора
- 2 - Дисплей
- 3 - Выбор верхнего барабана
- 4 - Пуск/пауза работы верхнего барабана
- 5 - Программы и дополнительные функции
- 6 - Пуск/пауза работы нижнего барабана
- 7 - Выбор нижнего барабана



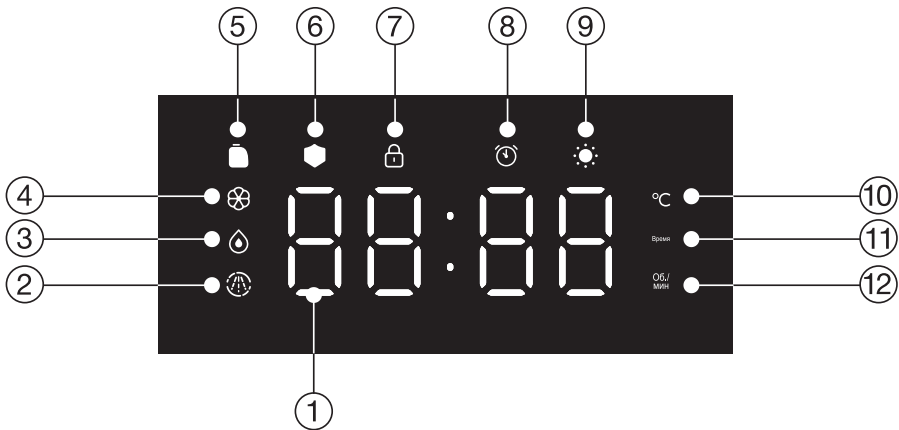













Индикаторы на дисплее



- 1 - Числовые индикаторы (время до конца программы, коды ошибок и т. п.)
- 2 - Функция «Интенсивное полоскание»
- 3 - Функция «Моющее средство для детского белья»
- 4 - Функция «Кондиционер»
- 5 - Функция «Моющее средство»
- 6 - Функция «Ультрафиолет»
- 7 - Функция «Блокировка дверцы»
- 8 - Функция «Отложенный старт»
- 9 - Функция «Сушка»
- 10 - Установка температуры
- 11 - Установка времени
- 12 - Установка скорости отжима

При включении питания автоматически выбирается верхний барабан. Измените барабан, если нужно, и выберите программу и дополнительные функции. Внешний вид панели управления будет отличаться.

Программы стирально-сушильной машины

Символ	Программа	Описание
	Детская одежда	Стирка детских вещей с использованием автодозирования
	Нижнее белье	Стирка вещей, требующих очень бережного обращения, например нижнего белья
	Быстрая 30	Быстрая стирка повседневной слабозагрязненной одежды в течение 30 минут
	Быстрая 15	Быстрая стирка повседневной слабозагрязненной одежды в холодной воде в течение 15 минут
	Smart	Стирка с самостоятельной настройкой параметров
	Одеяло	Стирка одеял, полотенец и верхней одежды
	Шерсть	Стирка шерстяной и волокнистой ткани с соответствующей маркировкой. По окончании стирки быстро извлеките вещи из барабана, чтобы они не сели. Используйте специальные моющие средства для шерстяных вещей
	Верхняя одежда	Стирка с параметрами, хорошо подходящими для пуховиков
	Бережная стирка	Стирка деликатных тканей, таких как шелк и сатин
	SuperSpray	Длительная стирка при высокой температуре. Подходит для постельных принадлежностей или мягких игрушек
	Полоскание + отжим	Удаление остатков моющего средства и излишков влаги из вещей
	Отжим	Удаление излишков влаги из вещей
	Очистка барабана	Удаление загрязнений, например технических средств, перед первым использованием устройства. Убедитесь, что барабан пуст. В отсек для моющих средств добавьте жидкий отбеливатель. Не добавляйте моющее средство, чтобы не образовалась пена
	Только сушка	Сушка с автоматической установкой времени в зависимости от количества вещей. Рекомендуется только для хлопка или льна
	Стирка + сушка	Стирка и сушка небольшого количества легких вещей за 1 час
	Air wash	Обеззараживание и дезодорирование с помощью циркуляции горячего воздуха. Не подходит для белья, чувствительного к высоким температурам

УПРАВЛЕНИЕ

Параметры программ

Программа	Барабан	Загрузка для стирки, кг		Загрузка для сушки, кг	Температура, °С	Кол-во полосканий	Скорость отжима, об/мин
		Верх. барабан	Ниж. барабан				
Детская одежда	Верхний	4	—	—	60 (40; 96) *	3 (2, 4, 5)	800 (0, 400, 600, 1000)
Нижнее белье	Любой	2,5	5	5	30 (0, 40)	2 (1, 3, 4, 5)	800 (0, 400, 600)
Быстрая 30	Любой	1	2	2	30 (0, 40)	2 (1, 3, 4)	800 (0, 400, 600)
Быстрая 15	Любой	1	2	2	0 (30, 40)	1 (2, 3)	800 (0, 400, 600)
Smart	Любой	1	10	5	30 (0, 40, 60, 96)	2 (1, 3, 4, 5)	800 (0, 400, 600, 1000, 1200, 1400); <1000 — только для верх. барабана
Одеяло	Нижний	—	10	5	40 (0, 30, 60)	2 (1, 3, 4, 5)	800 (0, 400, 1000)
Шерсть	Нижний	—	2	—	30 (0, 40)	2 (1, 3, 4)	800 (0, 400)
Верхняя одежда	Нижний	—	2	1	30 (0, 40)	2 (1, 3, 4)	800 (0, 400)
Бережная стирка	Верхний	5	—	—	30 (0, 40)	2 (1, 3, 4, 5)	800 (0, 400, 600)
SuperSpa	Любой	1	3	3	60	2 (1, 3, 4, 5)	800 (0, 400, 600, 1000)

Программа	Барабан	Загрузка для стирки, кг		Загрузка для сушки, кг	Температура, °С	Кол-во полосканий	Скорость отжима, об/мин
		Верх. барабан	Ниж. барабан				
Полоскание + отжим	Любой	5	10	7	—	1 (2, 3)	800 (0, 400, 600, 1000, 1200, 1400); <1000 — только для верх. барабана
Отжим	Любой	5	10	7	—	—	
Очистка барабана	Любой	—	—	—	60 (96)	2	800
Только сушка	Нижний	—	7	7	—	—	1200 (0, 1000, 1400)
Стирка + сушка	Нижний	—	1	1	30 (0, 40)	1 (2, 3)	1200 (0, 1000, 1400)
Air wash	Нижний	—	1	1	—	—	—











* Первое значение — настройка по умолчанию, в скобках — все возможные настройки для каждой программы.

ВНИМАНИЕ

При отключении питания стирально-сушильная машина сохраняет последние установленные пользователем настройки. После возобновления подачи электроэнергии прибор продолжит работу с теми же параметрами.

УПРАВЛЕНИЕ

Функции

Символ	Описание
  	<p>Автодозирование моющих средств Обычное жидкое моющее средство, кондиционер или детское жидкое моющее средство можно заранее добавить в отсек для моющих средств в объеме 800, 500 и 400 мл соответственно. После запуска программы система автоматически определяет количество моющего средства в соответствии с весом одежды.</p> <p>Функция автодозирования активна по умолчанию. Если коснуться соответствующего сенсора, индикатор на дисплее погаснет, появится надпись ВЫКЛ. При повторном касании функция опять включится. Когда подсвечивается индикатор Добавить под символом соответствующего моющего средства, долейте его в отсек до необходимого уровня.</p> <p>Средство для детской одежды применимо только в верхнем барабане. Кондиционер по умолчанию дозируется для полоскания. Моющее средство и кондиционер дозируются на разных этапах стирки</p>
	<p>Ультрафиолет Удаление аллергенов и вирусов. Не работает в режиме очистки барабана и при стирке водонепроницаемой одежды</p>
	<p>Отложенный старт Отсрочка запуска программы (до 24 часов). Касанием этого сенсора задается время завершения работы. Если длительность программы превышает 1 час, то отсрочка устанавливается от 2 до 24 часов</p>
	<p>Блокировка/разблокировка дверцы После запуска программы дверца будет автоматически заблокирована. На дисплее загорится индикатор . Для разблокировки коснитесь сенсора пуска/паузы . Когда барабан перестанет вращаться, подождите несколько секунд. Если условия для открывания дверцы соблюдены, она разблокируется автоматически, а индикатор замка погаснет. При возникновении чрезвычайных ситуаций, когда дверца не может быть открыта, можно использовать трос аварийного открывания</p>
<p>–</p>	<p>Дозагрузка белья Функция дозагрузки позволяет добавить в барабан вещи, не дожидаясь окончания программы. Коснитесь сенсора паузы и дождитесь разблокировки дверцы. Загрузите вещи, закройте дверцу и снова коснитесь . ВНИМАНИЕ Не используйте функцию, если уровень или температура воды слишком высокие.</p>
<p>–</p>	<p>Изменение программы Режимы стирки можно переключать во время работы машины. Для этого коснитесь сенсора пуска/паузы  , выберите новую программу и снова коснитесь  для запуска</p>



	Установка температуры При касании сенсора температура стирки меняется в последовательности: холодная стирка > 30 > 40 > 60 > 96 °C
	Выбор длительности полоскания Касайтесь сенсора, чтобы установить длительность
	Выбор скорости отжима При касании сенсора скорость отжима меняется в последовательности: 0 > 400 > 800 > 1000 > 1200 > 1400 об/мин — для верхнего барабана 0 > 400 > 600 > 800 > 1000 об/мин — для нижнего барабана
	Добавление этапа сушки Если после выбора режима коснуться этого сенсора, то по завершении программы запустится сушка

Таблица совместимости программ и функций

Программа	Режимы сушки				Функции						Этапы				
	Авто	120 мин	60 мин	30 мин	Отложенный старт	Ультрафиолет	Доп. полоскание (ниж. барабан)	Моющее средство	Кондиционер	Детская одежда (верх. барабан)	Взвешивание	Стирка	Полоскание	Отжим	Сушка
Детская одежда	x	x	x	x	o	o	x	o	o	o	*	o	o	o	o
Нижнее белье	o	o	o	o	o	o	o	o	o	o	x	o	o	o	o
Быстрая 30	o	o	o	o	o	o	o	o	o	o	x	o	o	o	o
Быстрая 15	o	o	o	o	o	o	o	o	o	o	x	o	o	o	o
Smart	o	o	o	o	o	o	o	o	o	o	*	o	o	o	o
Одеяло	o	o	o	o	o	o	o	o	o	x	*	o	o	o	o
Шерсть	x	x	x	x	o	o	o	o	o	x	x	o	o	o	x
Верхняя одежда	o	o	o	o	o	o	o	o	o	x	x	o	o	o	o
Бережная стирка	x	x	x	x	o	o	x	o	o	o	*	o	o	o	x
SuperSpa	o	o	o	o	o	o	o	o	o	o	*	o	o	o	o
Полоскание + отжим	o	o	o	o	o	o	x	x	o	x	x	x	o	o	o
Отжим	o	o	o	o	o	o	x	x	x	x	x	x	o	o	o

ОЧИСТКА И ОБСЛУЖИВАНИЕ

Программа	Режимы сушки				Функции						Этапы				
	АВТО	120 мин	60 мин	30 мин	Отложенный старт	Ультрафиолет	Доп. полоскание (ниж. барабан)	Моющее средство	Кондиционер	Детская одежда (верх. барабан)	Взвешивание	Стирка	Полоскание	Отжим	Сушка
Очистка барабана	x	x	x	x	o	o	x	o	x	o	x	o	o	o	x
Стирка + сушка	o	o	o	*	o	o	o	o	o	x	x	o	o	o	*
Air wash	x	x	x	*	o	o	x	x	x	x	x	x	x	x	*

Очистка и обслуживание

Регулярно проводите техническое обслуживание стирально-сушильной машины, чтобы продлить срок ее службы.

- Перед началом технического обслуживания отключите устройство от электросети.

- После каждой стирки закрывайте водопроводный кран. Это ограничит износ гидравлической системы внутри прибора и поможет предотвратить утечки.

- Протирайте корпус мягкой тканью. Если он сильно загрязнен, используйте подходящее мягкое моющее средство. Не используйте для очистки корпуса абразивные порошки, растворители, бензин и т. п.

- После сушки очищайте барабан от ворса.

- Регулярно очищайте отсек для моющих средств. Выньте его и промойте под проточной водой со слабым мыльным раствором или моющим средством. Прополощите, затем вставьте обратно. Не используйте машину без отсека.

- Не поливайте прибор водой.

- После стирки проверяйте резиновый уплотнитель дверцы. Извлеките из него посторонние предметы: монеты, ключи, бумагу и т. п.

Очистка фитинга

Рекомендуется проводить очистку раз в полгода. Скопление мусора в фитинге влияет на скорость подачи воды.

1. Извлеките шланг из универсального фитинга, отвинтив его, как указано стрелкой на рисунке.

2. Прочистите внутреннюю часть фитинга, в том числе резьбу.



3. Установите очищенный фитинг обратно на водопроводный шланг.

Очистка впускного клапана

Рекомендуется проводить очистку раз в полгода.

1. Отсоедините впускной шланг от прибора.
2. Извлеките из впускного клапана сетчатый фильтр.
3. Прочистите его щеткой.
4. Аккуратно установите шланг обратно.

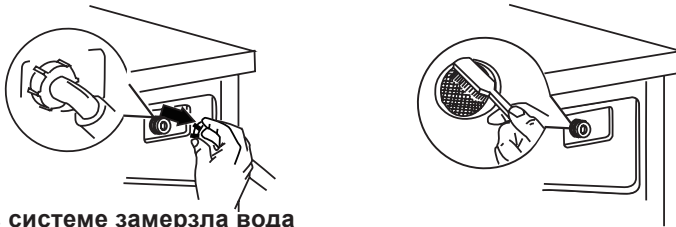

Если в системе замерзла вода

1. Оберните замерзший кран/фитинг горячим полотенцем.
2. Снимите впускной шланг и положите его в воду с температурой **20–50 °С**.
3. Залейте в барабан примерно **2–3 литра воды** с температурой **50 °С**.
4. Подсоедините шланг.
5. Откройте кран и включите стирально-сушильную машину, чтобы проверить, нормально ли работают впускной и сливной шланги.

Очистка сливного фильтра

Рекомендуется проводить очистку каждые **3 месяца**.

1. Слейте воду и отключите питание.
2. Надавите на фиксатор и откройте крышку сливного фильтра. Будьте осторожны, чтобы не обжечься!
3. Используйте вытяжной сливной шланг, расположенный в насосе, для слива оставшейся воды в подходящую емкость.
4. Выньте фильтр из сливной трубы.
5. Слейте остатки воды в подходящую емкость.

ОЧИСТКА И ОБСЛУЖИВАНИЕ

6. Промойте фильтр.

7. Установите его обратно, тщательно закрутив по часовой стрелке, и закройте крышку.

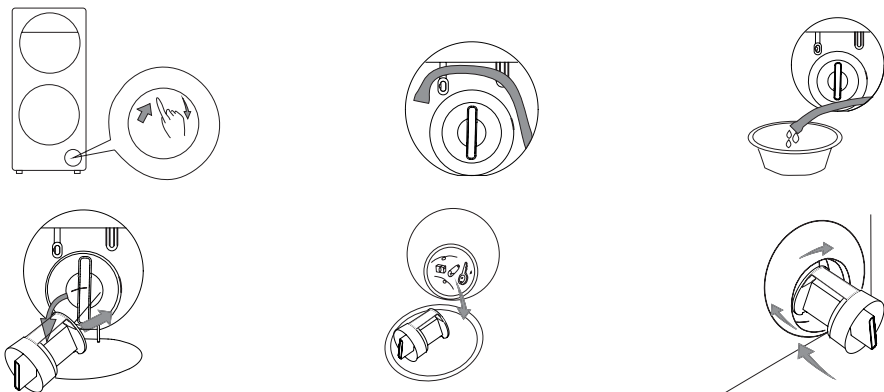

Аварийная разблокировка дверцы

Если нужно экстренно открыть дверцу, потяните за трос аварийного открывания. Когда дверца откроется, верните трос в изначальное состояние.

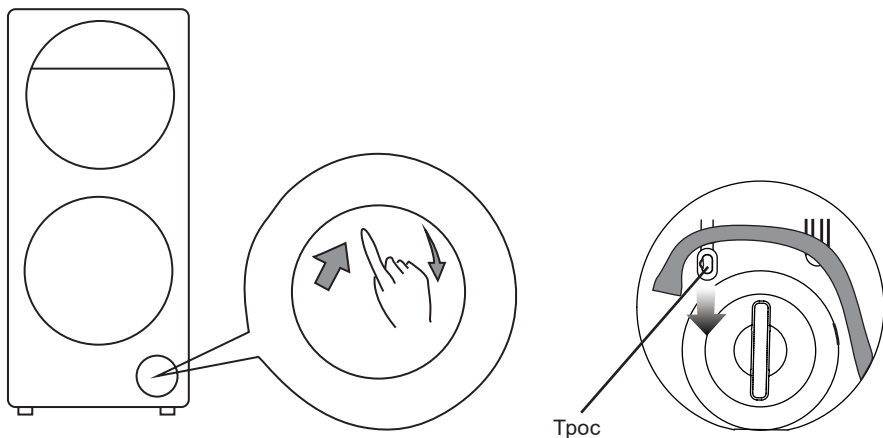

ВНИМАНИЕ

Рекомендуется открывать дверцу, когда вода достаточно остыла, а уровень воды ниже края люка.

ЧТО ДЕЛАТЬ В СЛУЧАЕ НЕИСПРАВНОСТИ

Что делать в случае неисправности

В этом разделе перечислены распространенные неполадки и способы их устранения, а также примеры нормальных состояний стирально-сушильной машины, которые также могут вызывать у пользователей сомнения в правильности ее работы. Если приведенные ниже рекомендации не помогают решить проблему, обратитесь в авторизованный сервисный центр, к квалифицированному специалисту. Не пытайтесь самостоятельно ремонтировать устройство: это прекращает действие гарантии.

Коды ошибок

Код	Проблема	Причина	Решение
E1	В барабан не поступает вода	Пережат/перекручен шланг	Расправьте шланг
		Закрыт кран	Откройте кран
E2		Слабый напор воды	Проверьте напор
		Загрязнен фильтр впускного шланга	Очистите фильтр
E3	Проблема со сливом воды	Забит/пережат сливной шланг	Очистите сливное отверстие
		Забит сливной фильтр	Очистите фильтр
E4		Сливное отверстие находится слишком высоко	Опустите сливное отверстие
E5	Проблема с дверцей	Дверца закрыта неплотно	Плотно закройте дверцу и перезапустите программу
			Проверьте, не застряло ли что-то в дверце
E6	Неравномерный отжим	Не сняты транспортировочные болты	Снимите болты
		Устройство не выровнено	Отрегулируйте ножки
		Плохое распределение белья внутри барабана	Добавьте белье
E7	Не работает режим сушки	Проблема с насосом	Отключите питание и обратитесь в сервисный центр

ЧТО ДЕЛАТЬ В СЛУЧАЕ НЕИСПРАВНОСТИ

Другие неполадки

Проблема	Причина	Решение
Протечка воды	Неправильно установлен шланг	Проверьте шланг и места соединения
	Впускной шланг плохо закреплен	Проверьте крепления к корпусу машины и крану
	Повреждены уплотнители	Замените уплотнители
Протечка моющего средства	Забит диспенсер	Очистите диспенсер
	Слишком сильный напор воды	Уменьшите напор
	Машина наклонена вперед	Выровняйте положение прибора
Образуется много пены	Добавление моющего средства вручную при включенном автодозировании	Не добавляйте средство, когда автодозирование включено
	Моющее средство не подходит для машинной стирки	Замените средство
	Добавлено слишком много моющего средства	Следуйте рекомендациям на упаковке средства
Посторонние звуки	Твердые элементы одежды (например, молнии) ударяются об барабан	Проверяйте одежду перед загрузкой
Прибор не включается	Вилка не до конца вставлена в розетку	Вставьте вилку полностью
	Нет электричества	Проверьте электросеть
	Сработал предохранитель сети	
Не запускается программа	Дверца закрыта неплотно	Плотно закройте дверцу
	Прибор отключен	Коснитесь сенсора 
	Вы не коснулись сенсора запуска	Коснитесь ►
	Закрыт водопроводный кран	Откройте кран
	Используется отложенный старт	Дождитесь заданного времени

ЧТО ДЕЛАТЬ В СЛУЧАЕ НЕИСПРАВНОСТИ

Проблема	Причина	Решение
Дверца не открывается	Выполняется программа, уровень воды в барабане слишком высокий	Дождитесь окончания программы или понижения уровня воды
	Отключилось электричество	См. пункт «Аварийная разблокировка дверцы»
В барабан не поступает вода	Впускной шланг не подключен к водопроводу	Подключите шланг
	Отключено водоснабжение	Проверьте, есть ли вода, например, в душе
	Фильтр впускного клапана засорился	Очистите фильтр
	Не запущена программа	Коснитесь сенсора ►
Не прекращается поступление и слив воды Не запускается слив или отжим	Сливное отверстие находится слишком высоко	Расположите отверстие на высоте 65–100 см от пола
После слива в барабане остается вода	Сливной шланг неправильно подсоединен к сифону раковины	Разместите шланг выше дна раковины
Стирка остановилась до завершения программы	Вы коснулись сенсора пуска/паузы	Еще раз коснитесь ►
Не запускается слив или отжим	Заблокирован фильтр насоса	Проверьте фильтр
	Пережат/перекручен/забит сливной шланг	Проверьте, очистите шланг
	Засорился сифон раковины	Очистите сифон
Не работает отжим	Не выбрана скорость отжима	Установите значение скорости, отличное от 0
	Неправильная загрузка барабана, например стирка одной тяжелой вещи (ватного одеяла и т. п.)	Загружайте барабан правильно
Слабый отжим	Сработала защитная функция при неправильной загрузке	Загружайте барабан правильно

ЧТО ДЕЛАТЬ В СЛУЧАЕ НЕИСПРАВНОСТИ

Проблема	Причина	Решение
Программа выполняется слишком долго	Слабый напор/низкая температура воды	Увеличьте напор/температуру воды, если возможно
	Сильное пенообразование	Не добавляйте моющее средство вручную, когда включено автодозирование
		Используйте моющее средство, подходящее для машинной стирки
	Несбалансированный отжим	Загружайте барабан правильно
Сильная вибрация при отжима	Устройство не выровнено	Отрегулируйте ножки
	Не сняты транспортировочные болты	Снимите болты
	Прибор касается стен или мебели	Расположите машину согласно указаниям в разделе Установка
	Неправильная загрузка барабана	Загружайте барабан правильно
Плохой результат сушки	Загруженным вещам требуется разное время для сушки (например, Вы положили в барабан легкую одежду вместе с теплым одеялом)	Сортируйте вещи перед сушкой
	Загружены вещи разной степени влажности	
	Слишком много вещей в барабане	Не перегружайте прибор
	Пережат/перекручен/засорен сливной шланг	Проверьте, очистите шланг
Плохой результат стирки	Неподходящая программа	Выбирайте программу в соответствии с типом вещей и степенью их загрязнения
Белые разводы на вещах	Слишком много моющего средства	Используйте меньше моющего средства
Неприятный запах	Загрязнен барабан	Запустите очистку барабана

ЧТО ДЕЛАТЬ В СЛУЧАЕ НЕИСПРАВНОСТИ

Ситуации, которые не являются неисправностями

Ситуация	Пояснение
Шуршание при вращении барабана во время стирки	Идет процесс обеззараживания с ионизированием
Низкий уровень воды в барабане	Устройство расходует воду экономно, поэтому иногда ее не видно через закрытую дверцу
Не получается добавить вещи после запуска программы	Уровень/температура воды небезопасны для открывания дверцы
Шумы при работе прибора	Шум может исходить от мотора, помпы, воды
При запуске появляется напоминание об очистке барабана	Если для стирки белья в течение длительного времени использовалась температура ниже 60 °С, система предупреждает, что при выборе режима стирки с высокой температурой сначала будет выполнена очистка барабана. Это напоминание можно проигнорировать, и тогда для стирки будет выбрана любая другая программа

Транспортировка и хранение

- При транспортировке необходимо обеспечить защиту от повреждений и влаги.
- При транспортировке без заводской упаковки рекомендуется использовать воздушно-пузырьковую пленку и тару из гофрированного картона.
- Рекомендуется качественно обернуть каждый элемент стирально-сушильной машины в пленку и расположить устройство вертикально.
- Свободное расстояние между частями прибора необходимо проложить воздушно-пузырьковой пленкой или сложенным картоном, чтобы зафиксировать их и избежать повреждений.
- Когда устройство долгое время не используется, храните его упакованным в помещениях при температуре воздуха от **5** до **40 °С** и относительной влажности воздуха **до 80 %**.

Указания по транспортировке

- Отключите стирально-сушильную машину от сети и перекройте подачу воды.
- Проверьте, правильно ли закрыты дверцы и задвинут ли отсек для моющих средств.
 - Полностью слейте воду из устройства.
 - Отсоедините шланги от водопровода и канализации.

ИНФОРМАЦИЯ ПО ГАРАНТИИ

- Установите 8 транспортировочных болтов в задней части прибора.
- Транспортируйте машину с осторожностью. Никогда не держитесь за выступающие части, например дверцы барабанов, при подъеме.

Информация по гарантии

Сохраняйте гарантийный талон. На элементы и аксессуары, приобретаемые дополнительно, гарантия не действует. Материалы, которые необходимо заменить с течением времени и в зависимости от интенсивности использования, как указано в руководстве по эксплуатации, не подпадают под действие гарантии. Данная гарантия не распространяется на сбои, возникающие в результате ненадлежащего или коммерческого использования техники, и следующие ситуации:

1. Любые повреждения и неисправности, возникающие в результате установки и использования с нарушением инструкций, приведенных в руководстве.
2. Любые повреждения и неисправности, связанные с транспортировкой после доставки заказчику.
3. Любые повреждения и поломки из-за низкого или чрезмерного напряжения, неправильной электрической установки, использования при напряжении, которое отличается от указанного на табличке изделия.
4. Повреждения и неисправности из-за пожара и/или молнии.
5. Вмешательство в конструкцию и ремонт оборудования кем-либо, кроме уполномоченного лица.
6. Проблемы, возникающие при монтаже любых деталей, кроме поставляемых производителем.

Продавец, дилер, агентство или представитель, у которого потребитель приобретает изделие, несет ответственность за выдачу и доставку гарантийного талона потребителю. Фальсификация гарантийного талона, удаление оригинального серийного номера с продукции делает гарантию недействительной. При несоблюдении мер предосторожности, указанных в руководстве в отношении изделий из нержавеющей стали, может появиться почернение, окисление и волны на поверхности. Такие условия не подпадают под действие гарантии.

Запасные детали

При необходимости Вы можете приобрести запасные детали в нашем авторизованном сервисном центре. В упаковке находится список сервисных центров. Чтобы запросить запасную деталь при обращении в сервисный центр или к дилеру, укажите версию изделия из таблицы на корпусе.



Благодарим Вас за выбор техники LEX!

Мы заботимся о наших покупателях на каждом шаге взаимодействия с брендом: от момента выбора и до гарантийного обслуживания.

Если Вы столкнулись с неисправностью в работе техники, оставьте заявку на обслуживание на официальном сайте elexir.pro



Программа Elexir распределяет заявки только в **авторизованные сервисные центры**, прошедшие аттестацию службы качества бренда LEX.



100% оригинальные запчасти
Все запчасти производитель LEX напрямую отправляет в сервисные центры мастерам.



Квалифицированные мастера ремонта
крупной встраиваемой бытовой техники.



elexir.pro

ПРАВИЛА УТИЛИЗАЦИИ



Утилизируйте упаковку с соблюдением правил экологической безопасности.

Срок службы прибора — 10 лет.

Согласно ст. 26 законодательного декрета от 14 марта 2014 года № 49 «Исполнение директивы 2012/19/ЕС об утилизации отходов электронного и электрического оборудования (RAEE)»: знак перечеркнутого мусорного бака, приведенный на приборе или на его упаковке, означает, что по завершении срока службы прибора его необходимо утилизировать отдельно от других отходов.

Поэтому пользователь должен будет сдать отслуживший прибор в подходящие муниципальные центры по раздельному сбору отходов электронного и электрического оборудования.

В качестве альтернативы самостоятельной утилизации можно сдать прибор дилеру в момент приобретения нового равнозначного прибора.

Кроме того, в точках продаж электронных, электрических изделий, площадь которых превышает 400 м², можно, приобретая новое изделие, бесплатно, без каких-либо обязательств сдавать электронные приборы размером менее 25 см, подлежащие утилизации.

Надлежащий раздельный сбор отходов, отслуживших электроустройств для последующей переработки и утилизации, совместимый с охраной природы, позволяет избежать негативного воздействия на окружающую среду и здоровье людей, а также способствует повторному использованию материалов, из которых состоит прибор.

LEX активно участвует в сохранении окружающей среды:

- Осуществлен переход к использованию материалов, уменьшающих воздействие на окружающую среду в процессах производства и эксплуатации.
- В производстве применяются более экологически чистые хладагенты.
- Сокращено потребление энергии и воды, как в процессе производства техники, так и путем внедрения экономичных решений в модели техники.
- Используем перерабатываемые и переработанные материалы в производстве самой бытовой техники и в упаковке.

Техника LEX соответствует стандартам устойчивого развития и оценкам экологических характеристик.

Путаетесь в терминах, связанных с переработкой? Словарик всего из пяти слов поможет разобраться:



1. Разборка отходов — начальный этап переработки, когда из всего, поступившего для переработки, выбирают только то, что подходит для вторичного использования.



2. Сортировка отходов — уже отобранные элементы, детали, части корпусов сортируют в зависимости от материала изготовления: пластик, металл, стекло и т.д.



3. Рециклинг — применение отходов по прямому назначению, а также их возврат в производственный цикл (после определенной подготовки).



4. Утилизация отходов, брака, отслуживших изделий — их повторное применение, использование для изготовления чего-то нового, сюда входят и оказание услуг, и выполнение работ, и рециклинг.



5. Переработка — в отличие от утилизации это именно процесс превращения отходов в энергию или новую продукцию.

Для улучшения качества жизни на всех уровнях мы предлагаем каждому участвовать в экологичной утилизации – не выбрасывать, а сдавать отслужившую технику.



ВАША ОСОБАЯ ТЕХНИКА

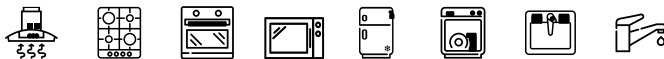

Изготовитель: JIANGSU KONKA SMART ELECTRICAL APPLIANCES CO.,LTD
NO.9 WEST XINKE ROAD, LUOYANG TOWN, WUJIN DISTRICT, CHANGZHOU
CITY, JIANGSU PROVINCE, CHINA.

Импортеры:

ООО «Выбор» (Vybor Ltd), 197375, Россия, г. Санкт-Петербург, ул. Вербная,
д. 27, лит. А.

ООО «Технолэнд» (Technoland Ltd), 197375, Россия, г. Санкт-Петербург,
ул. Вербная, д. 27, лит. А, помещ. 7-Н (№ 8).

ООО «Техномир» (Technomir LLC), 188640, Россия, г. Всеволожск,
пр-кт Всеволожский, д. 72.

Серийный номер указан на устройстве в следующем формате:
SAAAAAYYMMBBBB, где **SAAAAA** — код модели, **YY** — год изготовления,
MM — месяц изготовления, **BBBB** — номер модели в партии.

