

KUPPERSBERG

TECHNISCHER PASS

TECHNICAL PASSPORT

РУКОВОДСТВО ПОЛЬЗОВАТЕЛЯ

GS 4557

SPÜLMASCHINE

DISHWASHER

ПОСУДОМОЕЧНАЯ МАШИНА

Spülmaschine

**INHALT**

SICHERHEITS INFORMATIONEN	3
ERDUNGSANWEISUNG.....	4
ENTSORGUNG	6
EINSTELLUNG.....	7
ESCHREIBUNG DER AUSRÜSTUNG	13
AUSBEUTUNG.....	15
WARTUNG, REINIGUNG UND PFLEGE.....	29
TIPPS ZUR FEHLERBEHEBUNG	33
FEHLERCODES.....	33
DATEN.....	36

 Diese Hinweise dienen der Sicherheit und sollten daher vor der Installation und Inbetriebnahme aufmerksam gelesen werden.

HINWEIS:

➔ Lesen Sie unsere Tipps zur Fehlerbehebung. Mit den darin enthaltenen Informationen können Sie einige der häufigsten Probleme unabhängig voneinander lösen.

➔ Wenn Sie die Probleme nicht selbst lösen können, wenden Sie sich an einen Techniker.

➔ Im Zusammenhang mit der kontinuierlichen Verbesserung und Modernisierung seiner Produkte behält sich der Hersteller das Recht vor, Änderungen ohne vorherige Ankündigung vorzunehmen.

➔ Wenn dieses Handbuch verloren geht oder die darin enthaltenen Informationen veraltet sind, können Sie eine neue Version vom Hersteller oder seinem autorisierten Vertriebsmitarbeiter erhalten.



SICHERHEITS INFORMATIONEN

WARNUNG

Beachten Sie bei der Verwendung eines Geschirrspülers die folgenden Vorsichtsmaßnahmen:

➔ Installation und Reparatur nur von Fachpersonal ausführen lassen. Dieses Gerät ist zur Nutzung im Haushalt.

➔ Dieses Gerät kann von Kindern ab 8 Jahren sowie von Personen mit eingeschränkten körperlichen, sensorischen oder geistigen Fähigkeiten sowie von Personen verwendet werden, die nicht über ausreichende Erfahrung und Kenntnisse verfügen, um damit zu arbeiten, jedoch nur, wenn sie beaufsichtigt oder in sicherem Betrieb geschult sind das Gerät und sind sich der möglichen Gefahren bewusst, die mit seiner unsachgemäßen Verwendung verbunden sind.

➔ Lassen Sie nicht Kinder mit dem Gerät spielen. Reinigung und Wartung des Gerätes dürfen nur von Kindern unter Aufsicht eines Erwachsenen durchgeführt werden (gemäß EN60335-1)

➔ Dieses Gerät ist nicht für Kinder oder Personen mit körperlichen, sensorischen oder körperlichen Behinderungen bestimmt. Geistige Fähigkeiten oder mangelnde notwendige Erfahrung und Kenntnisse, es sei denn, sie stehen unter der Aufsicht einer für ihre Sicherheit verantwortlichen Person oder wer-

Geschirrspülmaschine

den von ihnen in Bezug auf die sichere Verwendung des Geräts (gemäß den Anforderungen der IEC 60335-1) instruiert.

➔ Verpackungsmaterial kann für Kinder gefährlich sein!

➔ Dieses Gerät ist nur für den Hausgebrauch in Innenräumen bestimmt.

Tauchen Sie das Gerät, das Netzkabel oder den Netzstecker nicht in Wasser oder andere Flüssigkeiten, um einen Stromschlag zu vermeiden.

➔ Stellen Sie vor Arbeiten an der Reinigung und Wartung des Geräts sicher, dass das Gerät von der Stromquelle getrennt ist, indem Sie den Netzstecker aus der Steckdose ziehen.

➔ Reinigen Sie es mit einem weichen Tuch, das in einer Lösung aus Wasser und einem milden Reinigungsmittel angefeuchtet ist, und wischen Sie es dann erneut mit einem trockenen Tuch ab.



ERDUNGSANWEISUNG



➔ Dieses Gerät muss geerdet sein. Im Falle einer Fehlfunktion oder Fehlfunktion kann die Erdung das Risiko eines Stromschlags verringern, indem gefährlicher elektrischer Strom durch einen separaten Stromkreis mit geringem Widerstand abgeführt wird. Dieses Gerät ist mit einem Stecker mit Erdungsleiter ausgestattet.

➔ Der Stecker muss an eine geeignete Steckdose angeschlossen werden, die ordnungsgemäß installiert und geerdet ist und allen Anforderungen der geltenden örtlichen Vorschriften entspricht.

➔ Ein falscher Anschluss des Erdungsleiters kann zu einem elektrischen Schlag führen.

➔ Wenn Sie nicht sicher sind, ob das Gerät ordnungsgemäß geerdet ist, wenden Sie sich an einen qualifizierten Elektriker oder an einen Kundendienst, um die entsprechenden Prüfungen durchzuführen.

Wenn der Stecker des Geräts nicht mit der Steckdose übereinstimmt, dürfen keine Änderungen am Design dieses Steckers vorgenommen werden.

➔ Um das Gerät anzuschließen, muss ein qualifizierter Elektriker eine geeignete Steckdose haben.

➔ Behandeln Sie die Tür des Geschirrspülers und den Geschirrkorb vorsichtig, setzen Sie sich nicht darauf und stellen Sie sich nicht darauf.

Geschirrspülmaschine

➔ Schalten Sie den Geschirrspüler erst ein, wenn alle Schutzabdeckungen am Schrank angebracht sind.

➔ Die Tür eines funktionierenden Geschirrspülers sollte mit Vorsicht geöffnet werden, da dadurch heißes Wasser verschüttet werden kann.

➔ Es ist nicht gestattet, schwere Gegenstände auf die offene Tür zu stellen oder darauf zu stehen. Andernfalls kann das Gerät umkippen.

➔ Beim Laden von Geschirr:

1) Stellen Sie scharfe Gegenstände nicht so auf, dass sie versehentlich die Türdichtung beschädigen könnten.

2) Warnung. Messer und anderes Besteck mit scharfen Kanten sollten so in den Korb gelegt werden, dass die scharfen Teile nach unten zeigen oder horizontal liegen.

➔ Einige in Geschirrspülmaschinen verwendete Reinigungsmittel haben stark alkalische Eigenschaften. Solche Substanzen sind beim Verschlucken äußerst gefährlich. Lassen Sie diese Produkte nicht mit Ihren Augen oder Ihrer Haut in Kontakt kommen und erlauben Sie Kindern nicht, sich einer Geschirrspülmaschine mit geöffneter Tür zu nähern.

➔ Vergewissern Sie sich nach Abschluss des Spülgangs, dass die Waschlittschublade vollständig leer ist.

➔ Waschen Sie keine Kunststoffprodukte in der Maschine, wenn diese nicht zum Waschen in der Spülmaschine oder ähnlichem gekennzeichnet sind.

➔ Befolgen Sie bei der Pflege von Kunststoffgeschirr ohne dieses Etikett die Empfehlungen des Herstellers.

➔ Verwenden Sie nur Reinigungsmittel und Spülmittel, die für die Verwendung in Geschirrspülmaschinen empfohlen werden.

➔ Es ist verboten, Seife, Waschmittel sowie Waschmittel zum Geschirrspülen in der Spülmaschine zu verwenden.

➔ Lassen Sie die Gerätetür nicht offen, da dies zum Umkippen führen kann.

Wenn das Netzkabel beschädigt ist, muss es durch Kontaktaufnahme mit dem Hersteller des Geräts, einer Kundendienststelle oder einem qualifizierten Fachmann ausgetauscht werden, um das Auftreten gefährlicher Situationen zu verhindern.

➔ Biegen oder quetschen Sie das Netzkabel während der Installation nicht zu stark.

➔ Es ist auch nicht erlaubt, die Steuerung zu zerlegen.

➔ Das Gerät muss mit einem neuen Satz Schläuche an den Wasserhahn angeschlossen werden. Die Wiederverwendung alter Schläuche ist nicht gestattet.

➔ Wenn 30 Minuten lang keine Vorgänge mit dem Gerät ausgeführt werden, verlässt es automatisch den Standby-Modus und schaltet sich aus, um Energie zu sparen.

Der Geschirrspüler ist für das Abwaschen von bis zu 11 Geschirrsätzen ausgelegt.

Geschirrspülmaschine

Der maximal zulässige Wasserdruck am Einlass beträgt 1 MPa.

➔ Der minimal zulässige Einlasswasserdruck beträgt 0,04 MPa.

**ENTSORGUNG**

➔ Bei Fragen zur Entsorgung von Verpackungen und Geräten wenden Sie sich bitte an ein spezialisiertes Abfallrecyclingzentrum.

Zusätzlich ist es für ein Gerät, das seine Lebensdauer erreicht hat, erforderlich, das Stromkabel abzuschneiden und den Türverriegelungsmechanismus zu deaktivieren (zu zerstören).

➔ Kartonverpackungen bestehen aus Recyclingpapier und sollten zur weiteren Verarbeitung an den Papierabfallsammelstellen abgegeben werden.

➔ Indem Sie das Gerät gemäß den geltenden Gesetzen und Vorschriften entsorgen, tragen Sie dazu bei, Umweltverschmutzung durch Abfall und die daraus resultierenden negativen Auswirkungen auf die menschliche Gesundheit zu vermeiden.

➔ Weitere Informationen zum Recycling dieses Produkts erhalten Sie von Ihrer Gemeinde oder Ihrem örtlichen Entsorgungsunternehmen.

➔ **ENTSORGUNG: Dieses Gerät darf nicht mit dem Hausmüll entsorgt werden. Die Entsorgung dieses Geräts erfordert eine Sortierung und die Verwendung geeigneter Recyclingmethoden.**



⚠ EINSTELLUNG

Warnung! Trennen Sie den Geschirrspüler vor der Installation vom Stromnetz, um einen elektrischen Schlag zu vermeiden.

1. Vor dem Einbau

Anforderung an den Aufstellungsort des Geschirrspülers. Die Rückseite des

Geschirrspülers muss zur Wand zeigen. Der Geschirrspüler verfügt über Zu- und Abflussanschlüsse, die rechts oder links angeschlossen werden können.

Abmessungen des Küchenmoduls für den Einbau

1. Abmessungen des Küchenmoduls für die Installation

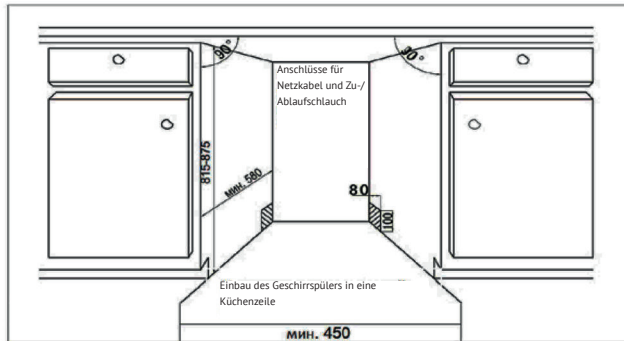

Vollständig integriert

Zur Hälfte integriert

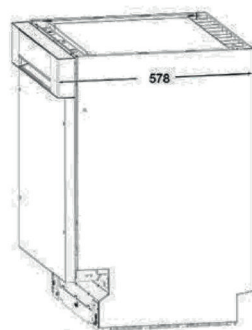
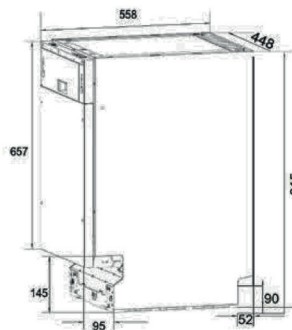

2. Größe der Dekorplatte

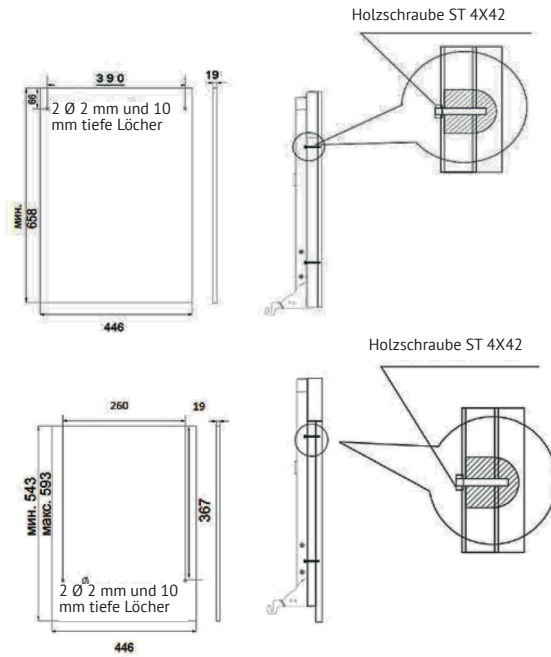

3. Befestigung der Dekorplatte

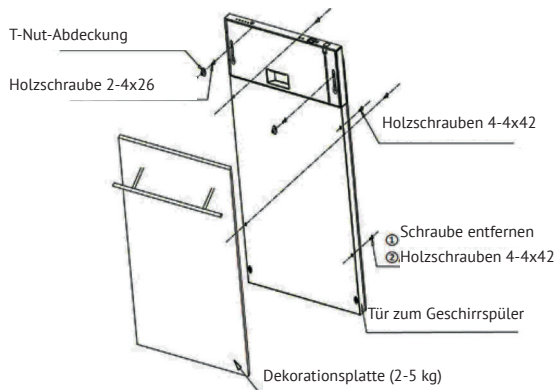

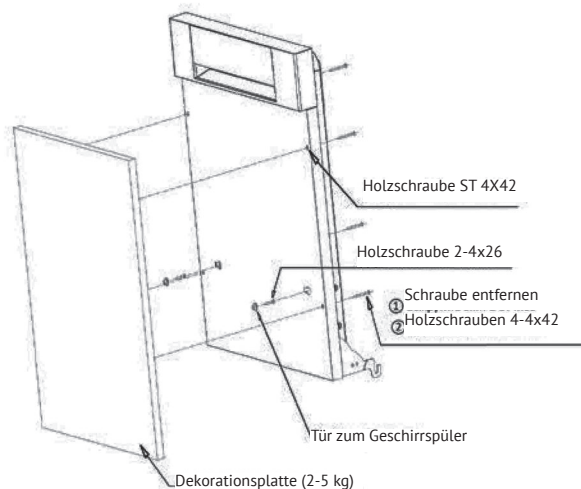

4. Spannung mit Türfeder einstellen

Nachdem Sie das Panel auf den Geschirrspüler gelegt haben, versuchen Sie, die Tür zu öffnen und zu schließen, um die Auswuchtung zu überprüfen und sicherzustellen, dass die Tür ihre

Position behält. Falls erforderlich, stellen Sie die Tür mit einer Schraube ein, indem Sie sie im Uhrzeigersinn oder gegen den Uhrzeigersinn drehen.

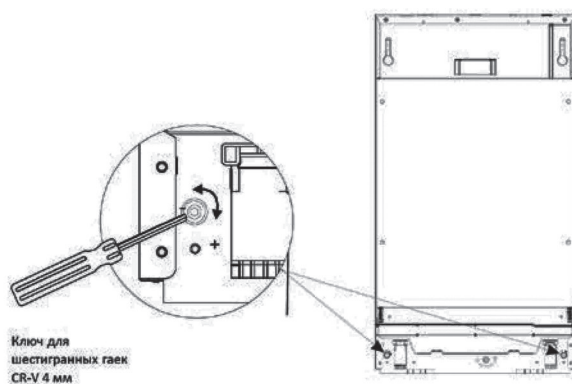

Spülmaschine

5. Anschluss des Wasserzulaufschlauchs (Kaltwasser)

Schließen Sie den Kaltwasser-
schlauch an den Gewindestutzen (3/4») an und vergewissern Sie sich, dass er sicher verriegelt ist. Wenn der Anschluss mit neuen oder ungebrauchten Wasser-
schläuchen erfolgt, lassen Sie Was-

ser durchlaufen und stellen Sie sicher, dass das Wasser sauber und frei von Verunreinigungen ist. Andernfalls kann es zu einer Verstopfung der Wasserzufuhröffnung und zu Schäden am Gerät kommen.

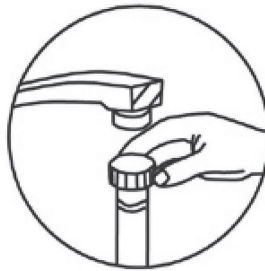
**Anschluss an das Stromnetz**

Vergewissern Sie sich, dass die Steckdose mit dem Netzstecker des Geräts übereinstimmt. Die Steckdose muss für 250 V / 10 A ausgelegt sein und über einen Schutzleiter verfügen, andernfalls kann es zu einer gefährlichen Situation

oder zu Schäden am Gerät kommen. Es dürfen keine anderen leistungsstarken Elektrogeräte zusammen mit dem Geschirrspüler an die Steckdose angeschlossen werden.

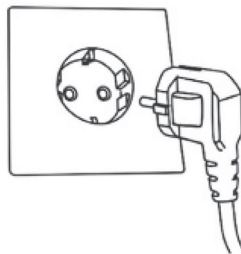

6. Anschließen des Wasserabflussschlauchs

Stecken Sie den Abflussschlauch in einen Abflussschlauch mit einem Durchmesser von mindestens 40 mm oder senken Sie ihn in das Waschbecken. Beide Schläuche müssen flach verlegt werden, wobei sich das Ende

des Abflussschlauchs in einer Höhe von höchstens 1000 mm befinden darf.

Hinweis: Das Anschlussstück des Abflussschlauchs muss eine feste Konstruktion sein.

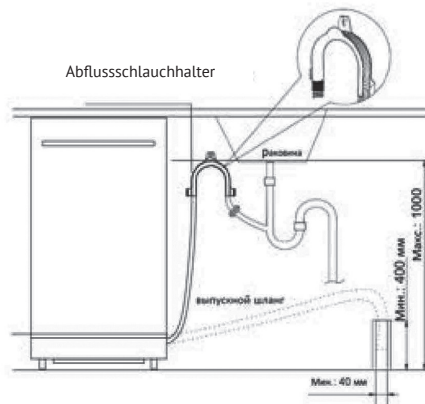

7. Einstellung des Niveaus

Die Neigung des Geschirrspülers darf in keiner Richtung mehr als 2 Grad betragen. Die Höhe des Geschirrspülers

kann durch Drehen der FüÙe eingestellt werden.

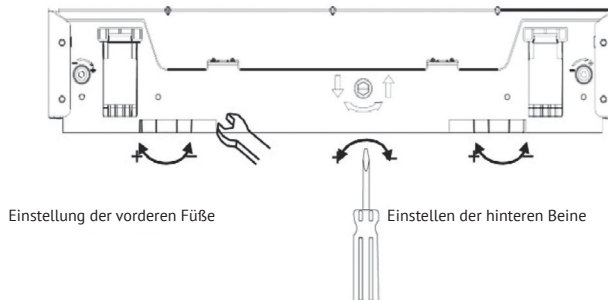

8. Anbringen der Bodenplatte (Sockelleiste)

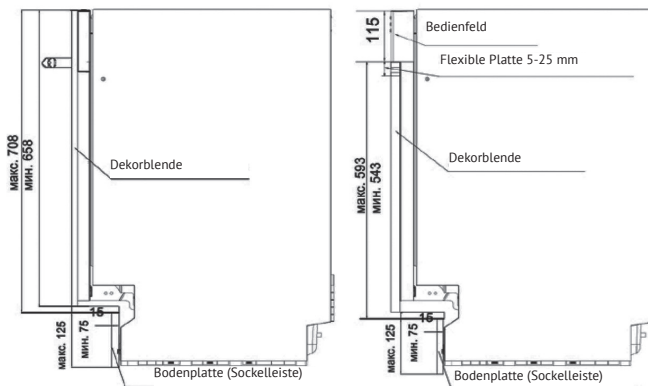

75mm

Nº	Ungefähre Größe (eingebaut vollständig)		Ungefähre Größe (halb eingebaut)	
	Dekorblende	Untere (dekorative) Platte (Sockelleiste)	Dekorblende	Untere (dekorative) Platte (Sockelleiste)
1	708 mm	75mm	593 mm	75mm
2	698 mm	85mm	583 mm	85mm
3	688 mm	95mm	573 mm	95mm
4	678 mm	105mm	563 mm	105mm
5	668 mm	115 mm	553 mm	115 mm
6	658 mm	125 mm	543 mm	125 mm

Hinweis: Die Höhe der Bodenplatte (Sockel) wird aus ästhetischen Gründen und zur Gewährleistung eines reibungslosen Öffnens und Schließens der Tür gewählt.

9. Den Geschirrspüler reparieren

1. Der im Küchenmodul eingebaute Geschirrspüler wird mit Schrauben befestigt.
2. Setzen Sie die Dübel wie unten gezeigt in die vier Löcher ein.
3. In der Verkleidung des Geschirrspülers befinden sich 4 Löcher auf der rechten und linken Seite sowie auf der Oberseite. Verwenden Sie ST4*26 Holzschrauben (geeignete selbstschneidende Schrauben), um den Geschirrspüler am Küchenmodul zu befestigen.

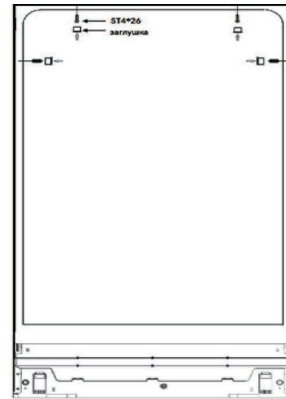

! ESCHREIBUNG DER AUSRÜSTUNG

Bedienfeld

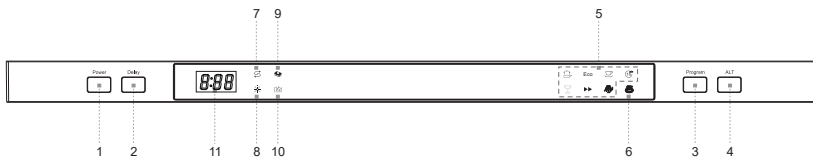

- 1. Netzschalter:** Zum Ein-/ Ausschalten der Stromversorgung.
- 2. Verzögerter Start:** Die Schaltfläche «Verzögerter Start» («Delay») ermöglicht es Ihnen, den Start zu verschieben jedes Programm bis zu 24 Stunden.
- 3. Programmauswahlstaste:** Drücken Sie die Taste, um ein Programm auszuwählen.

- 4. Zusätzliche Funktionstaste:** durch Drücken dieser Taste können Sie eine zusätzliche Funktion auswählen «3 IN 1» [3 B 1] oder dry+ [Zusätzliche Trocknung]/
- 5. Programm-Indikator:** wenn Sie ein Spülmaschinenprogramm auswählen, leuchtet die entsprechende Kontrollleuchte auf.

Spülmaschine

Dry+ [Zusätzliche Trocknung]: Erhöhung der Temperatur während der Phase spülen verbessert den Trocknungsprozess. Die Anzeige wird angezeigt, wenn die .

7. **Salzfüllanzeige:** Die Anzeige leuchtet auf, wenn der Weichspüler gefüllt werden muss.

8. **Füllstandsanzeige der Spülung:** Die Kontrollleuchte leuchtet auf, wenn der Spender befüllt werden muss.

9. **Anzeige 3 in 1 (3 B 1):** ie Anzeige leuchtet auf, wenn die entsprechende Funktion ausgewählt ist.

10. **Halbbeladungsanzeige.** Die Anzeige leuchtet auf, wenn sie ausgewählt ist entsprechende Funktion.

11. **Bildschirm**

Eigenschaften des Geschirrspülers

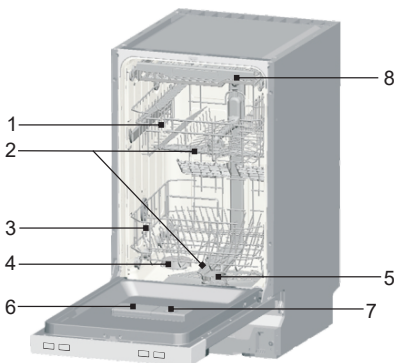

Vorderansicht

- 1 Oberer Geschirrkorb
- 2 Sprinkler
- 3 Unterkorb
- 4 Wasserenthärter
- 5 Filter
- 6 Waschmittelbehälter
- 7 Klarspülerspender
- 8 Messerträger

AUSBEUTUNG

Bevor Sie den Geschirrspüler zum ersten Mal benutzen:

- Installieren Sie einen Wasserenthärter
- Gießen Sie 500 ml Wasser in den Salzbehälter und füllen Sie ihn dann mit Spülmaschinensalz.
- Füllen Sie den Klarspülerspender
- Verwenden Sie ein Reinigungsmittel

A. Wasserenthärter

Der Wasserenthärter dient dazu, Mineralien und Salze aus dem Wasser zu entfernen, die sich negativ auf das Gerät auswirken können. Je höher der Gehalt an diesen Mineralien und Salzen ist, desto härter ist das Wasser. Der Wasserenthärter muss entsprechend der Wasserhärte in Ihrem Gebiet eingestellt werden. Die Wasserhärte können Sie bei Ihrem örtlichen Wasserversorgungsunternehmen erfragen.

Einstellungen

Die zu verteilende Salzmenge kann von H0 bis H7 eingestellt werden.

Tabelle mit Wasserhärtewerten und Statusanzeige

Wasserhärte		mmol / L	Maschinensollwert
°C	Bereich		
0-8	Weiches	0-1,1	H0:
9-10	Weiches	1,2-1,4	H1
11-12	Mittlere Weichheit	1,5-1,8	H2
13-15	Mittlere Weichheit	1,9-2,1	H3
16-20	Mittlere Weichheit	2,2-2,9	H4
21-26	Hartes	3,0-3,7	H5
27-38	Hartes	3,8-5,4	H6
39-62	Hartes	5,5-8,9	H7

Bei einem eingestellten Wert von H0 ist kein Salz erforderlich.

- Ermitteln Sie den Härtegrad Ihres Leitungswassers. Dies können Sie bei Ihrem Wasserversorgungsunternehmen tun.
- Der Zielwert kann der Wasserhärte-tabelle entnommen werden.
- Schließen Sie die Tür.
- Aktivieren Sie den Schalter für die Wasserhärte.
- Halten Sie die Taste „Delay“ [Verzögerung] gedrückt und drücken Sie dann 5 Sekunden lang die Taste „Programm“. Der Summer ertönt einmal und die Kontrollleuchte leuchtet auf. (Siehe Tabelle für den Status der Anzeige je nach Wasserhärte: Werkseinstellung - H4)

Um die Einstellungen zu ändern:

- Drücken Sie die Taste „Delay“ [Verzögerung].
Mit jedem Tastendruck wird der Sollwert um eine Stufe erhöht;
Wenn der Wert H7 erreicht ist, wird auf den Wert H0 (aus) umgeschaltet.
- Drücken Sie die Taste „Programm“.
Die gewählte Einstellung wird nun gespeichert.

Spülmaschine

B. Einfüllen von Salz in den Wasserenthärter

Verwenden Sie nur Salz, das für Geschirrspüler geeignet ist.

HINWEIS: Wenn Ihr Geschirrspüler nicht mit einem Wasserenthärter ausgestattet ist, können Sie diesen Abschnitt auslassen.

WASSERWEICHER

Die Wasserhärte variiert von Ort zu Ort. Das Gerät ist mit einem speziellen Wasserenthärter ausgestattet, der die Verwendung von Salz erfordert, das speziell für die Reduzierung von Kalk und Mineralien im Wasser entwickelt wurde.

Der Salzbehälter befindet sich unter dem unteren Korb und sollte wie folgt gefüllt werden:

Achtung!

➔ Verwenden Sie nur Salz, das für Geschirrspüler geeignet ist. Alle anderen Salzarten, die nicht speziell für die Verwendung in Geschirrspülern bestimmt sind, insbesondere Kochsalz, beschädigen den Wasserenthärter. Bei Schäden, die durch die Verwendung von ungeeignetem Salz entstehen, kann der Hersteller keine Garantie übernehmen und haftet nicht für die entstandenen Kosten.

➔ Geben Sie das Salz erst unmittelbar vor dem Start eines der Waschprogramme hinzu. Dadurch wird verhindert, dass Salzkörner

oder Salzwasser, die möglicherweise aufgespritzt sind, auf unbestimmte Zeit im Boden der Maschine verbleiben, was zu Korrosion führen könnte.

➔ Nach dem ersten Waschgang erlischt das Licht auf dem Bedienfeld.

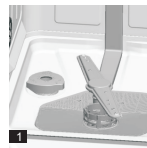

A. Entfernen Sie den unteren Korb und schrauben Sie dann den Deckel vom Salzbehälter ab.

B. Wenn Sie den Behälter zum ersten Mal befüllen, sollten Sie ihn zu 2/3 mit Wasser füllen (etwa 500 ml).

C. Stecken Sie das Ende des mitgelieferten Trichters in die Öffnung und füllen Sie etwa 1,2 kg Salz ein. Es kann eine kleine Menge Wasser aus dem Behälter austreten.

D. Schrauben Sie die Kappe vorsichtig wieder auf.

E. Normalerweise leuchtet die Salzmannigel-Warnleuchte erst 2 bis 6 Tage nach dem Beladen des Behälters mit Salz auf.

HINWEIS:

1. Der Salzbehälter muss gefüllt werden, wenn die Salzmannigel-Warnleuchte auf dem Bedienfeld aufleuchtet. Obwohl der Salzbehälter voll ist, kann das Licht

aufleuchten, bevor das Salz vollständig aufgebraucht ist. Wenn die Salzangel-Warnleuchte auf dem Bedienfeld (bei einigen Modellen) aufleuchtet, kann anhand der Zyklen, die der Geschirrspüler durchläuft, entschieden werden, wann Salz in den Enthärter geladen werden muss (siehe Diagramm unten).

2. Wenn Salzpartikel auftreten, kann das Einweichprogramm gestartet werden, um sie abzuspülen.

C. Befüllen des Klarspülerspenders

Der Klarspüler wird automatisch während der letzten Spülstufe zugegeben und sorgt für eine gründliche Spülung und ein streifen- und fleckenfreies Trocknen.

⚠ Achtung!

Flüssigseife) in den Klarspülerspender ein, da dies das Gerät beschädigen könnte.

Wann der Klarspülerspender wieder gefüllt werden muss

Wenn die Klarspüler-Warnleuchte auf dem Bedienfeld aufleuchtet, können Sie die Menge des Klarspülers anhand der Farbe der optischen Füllstandsanzeige „O“ in der Nähe des Deckels bestimmen. Wenn der Klarspülerbehälter voll ist, leuchtet die gesamte Anzeige dunkel. Wenn der Klarspüler verbraucht ist, nimmt die Größe des dunklen Punktes ab. Der Klarspülerstand sollte nicht unter 1/4 fallen.

Während der Klarspüler ausfließt, nimmt die Größe des dunklen Punktes auf der Klarspüler-Füllstandsanzeige wie unten dargestellt ab.

- **Vollständig**
- **3/4 gefüllt**
- **1/2 gefüllt**
- **Zu 1/4 gefüllt - sollte nachgefüllt werden, um Fleckenbildung zu vermeiden**
- **Leer**

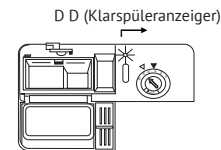

KLARSPÜLERSPENDER

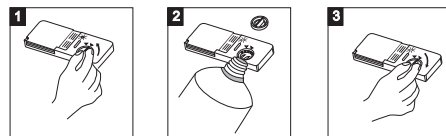

1) Öffnen Sie den Spender; drehen Sie den Deckel in Pfeilrichtung (nach links) «open» und heben Sie ihn hoch.

2) Füllen Sie den Klarspüler in den Spender und achten Sie darauf, dass er nicht überfüllt wird.

3) Setzen Sie die Kappe wieder auf, richten Sie sie auf den Pfeil «open» aus und drehen Sie sie in Richtung des Pfeils «closed» [geschlossen].

➔ Der Klarspüler wird beim letzten Spülgang zugegeben, damit keine Wassertropfen auf dem Geschirr

Spülmaschine

zurückbleiben, die Flecken und Schlieren verursachen. Der Klarspüler verbessert auch den Trocknungsprozess, indem er das Wasser vom Geschirr ablaufen lässt. Sie sollten flüssigen Klarspüler in Ihren Geschirrspülern verwenden. Der Klarspülerspender befindet sich auf der Innenseite der Tür neben dem Waschmittelspender.

➔ Um den Spender zu befüllen, öffnen Sie den Deckel und füllen Sie den Klarspüler in den Spender, bis die Füllstandsanzeige vollständig schwarz wird. Der Spülmittelbehälter hat ein Fassungsvermögen von etwa 140 ml.

➔ Achten Sie darauf, den Spender nicht zu überfüllen, da dies zu Schaumbildung führen kann. Wischen Sie verschüttete Flüssigkeiten mit einem feuchten Tuch auf. Denken Sie daran, den Deckel wieder aufzusetzen, bevor Sie die Tür des Geschirrspülers schließen.

⚠ Achtung!

Wischen Sie den beim Befüllen des Spenders verschütteten Klarspüler mit einem saugfähigen Tuch auf, um eine übermäßige Schaumbildung beim nächsten Waschgang zu vermeiden.

Installieren des Klarspülerspenders

Der Klarspülerspender hat vier oder sechs Einstellpositionen. Stellen Sie den Spender zunächst immer auf die Position «4». Wenn Probleme aufgrund von Flecken oder schlechter Trocknung auftreten, erhöhen Sie die Menge des

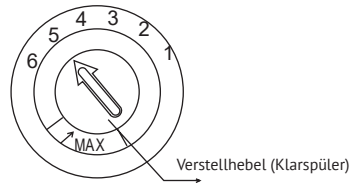

hinzuzufügenden Klarspülers, indem Sie die Spenderkappe abnehmen und den Zeiger auf Position «5» drehen.

das Geschirr immer noch nicht richtig trocknet

oder Flecken aufweist, bewegen Sie den Zeiger auf die nächste Position, bis die Flecken auf dem Geschirr verschwunden sind. Die Werkseinstellung für die Dosierung ist «5».

⚠ **AHINWEIS:** Erhöhen Sie die Dosierung des Klarspülers, wenn nach dem Spülen Wassertropfen oder Kalkablagerungen auf dem Geschirr zurückbleiben. Reduzieren Sie die Menge, wenn ein klebriger, weißlicher Streifen auf dem Geschirr oder ein bläulicher Film auf Glaswaren oder Messerklingen zurückbleibt.

D. Waschmittelbehälter

➔ Reinigungsmittel mit chemischen Bestandteilen sind unerlässlich, um den Schmutz zu entfernen, ihn zu zersetzen und aus der Spülmaschine zu entfernen. Die meisten herkömmlichen Reinigungsmittel sind für diesen Zweck geeignet.

Konzentriertes Waschmittel

Geschirrspülmittel können je nach ihrer chemischen Zusammensetzung in zwei Haupttypen unterteilt werden:

➔ Geeignet für die Verwendung herkömmlicher alkalischer Reinigungsmittel mit ätzenden Inhaltsstoffen

➔ Geeignet für die Verwendung von leicht alkalischen Waschmittelkonzentrat mit natürlichen Enzymen

Die Verwendung von «Eko»-Waschprogrammen mit konzentrierten Waschmitteln reduziert die Umweltverschmutzung und eignet sich zum Geschirrspülen; diese Waschprogramme sind speziell auf die Eigenschaften von Enzymen ausgelegt, die in der Lage sind, verschmutzte, konzentrierte Waschmittel aufzulösen. Aus diesem Grund können die «Eco»-Waschprogramme mit konzentrierten Waschmitteln die gleichen Ergebnisse erzielen wie die «Intensiv»-Programme.

Reinigungsmittel in Tablettenform

➔ Die Waschmittel in den Waschmitteltabletten verschiedener Marken lösen sich unterschiedlich schnell auf. Aus diesem Grund kann es vorkommen, dass sich einige Waschmittel nicht vollständig auflösen und ihre Reinigungswirkung bei kurzen Programmen nicht entfalten. Aus diesem Grund sollten bei der Verwendung von Waschmitteltabletten lange Programme gewählt werden, um die vollständige

Entfernung von Waschmittelresten zu gewährleisten.

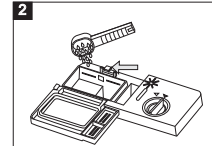
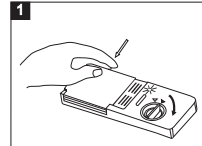

⚡ HINWEIS:

1) Wenn der Deckel geschlossen ist: Drücken Sie die Öffnungstaste. Der Deckel wird geöffnet.

2) Füllen Sie das Waschmittel immer unmittelbar vor Beginn eines jeden Waschganges ein. Verwenden Sie nur Markenreinigungsmittel, die speziell für den Geschirrspüler entwickelt wurden.

⚡ ACHTUNG!

Detergenzien können Korrosion verursachen! Bewahren Sie das Waschmittel außerhalb der Reichweite von Kindern auf.

Verwenden Sie nur Reinigungsmittel, die speziell für die Verwendung im Geschirrspüler formuliert sind. Vergewissern Sie sich, dass das Waschmittel frisch und trocken ist. Füllen Sie den Waschmittelbehälter erst kurz vor dem Waschen mit Pulver.

Einfüllen des Waschmittels

Füllen Sie den Waschmittelbehälter mit Waschmittel.

Auf dem Etikett ist die Dosiermenge angegeben, wie in der Abbildung rechts dargestellt:

Spülmaschine

1) Waschmittelfach für Hauptwaschgang, «MIN» zeigt ca. 20 g Waschmittel an

2) Fach mit Waschmittel für den Vorwaschgang, ca. 5 g Waschmittel auf der Waschmittelpackung angegeben.

Schließen Sie den Deckel und drücken Sie, bis er einrastet.

Wenn das Geschirr stark verschmutzt ist, geben Sie Waschmittel in das Waschmittelfach für den Vorspülgang. Dieses Waschmittel wird während der Vorwäsche wirksam

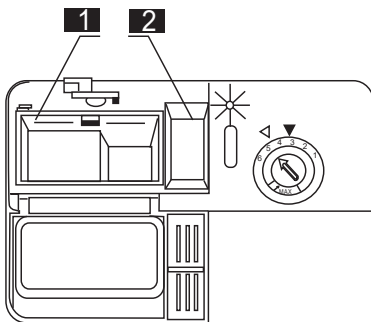

HINWEIS:

Die Angaben zur Waschmittelmenge für die einzelnen Programme finden Sie auf der letzten Seite. Beachten Sie, dass je nach Verschmutzungsgrad und spezifischem Härtegrad des Wassers unterschiedliche Empfehlungen möglich sind.

Befolgen Sie die Empfehlungen des Herstellers, die auf der Verpackung des Waschmittels stehen.

Reinigungsmittel

Es gibt 3 Arten von Reinigungsmitteln:

1. mit Phosphat und Chlor
2. mit Phosphat und ohne Chlor
3. Phosphatfrei und chlorfrei

➔ Neuere Pulverwaschmittel sind in der Regel phosphatfrei. Die wasserenthärtende Eigenschaft von Phosphat wird nicht genutzt. Wir empfehlen dann, Salz in den Salzbehälter zu füllen, auch wenn die Wasserhärte nur 6 dH beträgt. Wird phosphatfreies Spülmittel mit hartem Wasser verwendet, können weiße Flecken auf Tellern und Gläsern entstehen. In einem solchen Fall sollte mehr Reinigungsmittel zugegeben werden, um bessere Ergebnisse zu erzielen. Chlorfreie Detergenzien haben eine leicht bleichende Wirkung. Starke und farbige Flecken lassen sich nicht vollständig entfernen. Wählen Sie in solchen Fällen ein Programm mit einer höheren Temperatur.

Verwendung der 3-in-1-Waschmitteltabletten

Allgemeine Hinweise

1. Überprüfen Sie vor der Verwendung dieses Produkts, ob das Reinigungsmittel für die Wasserhärte Ihrer Wasserversorgung geeignet ist, und zwar gemäß den Anweisungen des Herstellers (auf der
2. Diese Produkte müssen streng nach den Empfehlungen des Reinigungsmittelherstellers verwendet werden.
3. Wenn Sie bei der ersten Verwendung des 3-in-1-Waschmittels Probleme ha-

ben, wenden Sie sich an den Kundendienst des Waschmittelherstellers (die Telefonnummer finden Sie auf der Verpackung des Waschmittels). Diese Reinigungsmittel enthalten sowohl Reinigungsmittel/Spülmittel als auch Salz. Prüfen Sie vor der Verwendung dieser Reinigungsmittel, ob die Wasserhärte der Wasserversorgung für ihre Verwendung geeignet ist, wie von den Reinigungsmittelherstellern empfohlen (auf der Verpackung des Reinigungsmittels).
Besondere Empfehlungen
 Die Klarspüler- und Salz-Warnleuchte leuchtet nicht mehr auf, wenn kombinierte Produkte verwendet werden. Sie können die niedrigstmögliche Einstellung für die Wasserhärte wählen.

So wählen Sie die Funktion „3 in 1“:

1. Drücken Sie den Schalter und wählen Sie den Waschgang „3 in 1“, indem Sie die Zusatztaste drücken, bis die Anzeige „3 in 1“ blinkt.
2. Der „3 in 1“-Waschgang ist nach Drücken der Start/Pause-Taste verfügbar, die „3 in 1“-Anzeige leuchtet.
 Um die Auswahl der Funktion „3 in 1“ aufzuheben:
 Um den Waschgang abzubrechen, drücken Sie die Zusatztaste oder folgen Sie den Anweisungen „Programmwechsel“.

Wenn Sie sich für den Wechsel zu einem Standardwaschmittel entscheiden, empfehlen wir:

1. Füllen Sie die Fächer mit Salz und Klarspüler.
2. Stellen Sie die Wasserhärte auf die höchste Stufe und lassen Sie 3 „Eco“-Zyklen laufen, ohne das Geschirr zu beladen.
3. Stellen Sie die Wasserhärte entsprechend den Bedingungen in Ihrer Region neu ein (weitere Informationen finden Sie in der Gebrauchsanweisung).
 Hinweis: Der 3-in-1-Waschgang ist eine optionale Funktion und wird in Verbindung mit den anderen Programmen (Intensiv, Eco und Easy) verwendet.

Beladen des Geschirrspülers

➔ Befolgen Sie diese Beladungsanweisungen, damit der Geschirrspüler effizienter arbeitet. Die Ausstattung und das Aussehen der Besteckkörbe und Körbe kann je nach Geschirrspülermodell variieren.

➔ Vor und nach dem Beladen des Geschirrspülers

➔ Entfernen Sie alle groben Speiserückstände. Es ist nicht notwendig, das Geschirr mit Wasser abzuspülen. Das Geschirr sollte wie folgt in die Maschine eingelegt werden:

1. Gegenstände wie Tassen, Gläser, Töpfe/Pfannen usw. werden mit dem Boden nach oben gestellt.
2. Kochgeschirr mit Wölbungen oder Vertiefungen sollte schräg gestellt werden, damit das Wasser abfließen kann.

Spülmaschine

- 3. Das Geschirr muss gut gesichert sein, damit es nicht umkippen kann.
 - 4. Das Geschirr darf die Sprüharme beim Spülen nicht behindern.
- Sehr kleine Gegenstände sollten nicht im Geschirrspüler gewaschen werden, da sie leicht aus dem Korb fallen könnten.

Entleeren des Geschirrs

Um zu verhindern, dass Wasser aus dem oberen Korb in den unteren Korb abläuft, empfehlen wir, zuerst den unteren Korb und dann den oberen Korb zu leeren.

Beladen des Oberkorbs

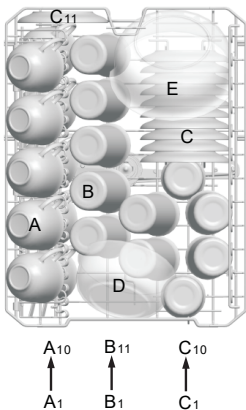

Der obere Korb ist für zerbrechlicheres und leichteres Geschirr wie Gläser, Tee- und Kaffeetassen und Untertassen sowie Teller, kleine Schüsseln und flache Pfannen (wenn sie nicht stark verschmutzt sind) bestimmt. Stellen Sie das Besteck und das Geschirr so auf, dass es vom Wasserstrahl nicht bewegt wird.

Typ	Kochgeschirr
A	Tassen
V	Gläser
C	Untertassen
D	Suppenschüssel
E	Suppenschüssel

Einstellen der Position des Oberkorbs

Bei Bedarf kann der obere Korb in der Höhe verstellt werden, um mehr Platz für große Speisen sowohl im oberen als auch im unteren Korb zu schaffen.

Die Höhe des Oberkorbs kann durch den Einbau von Rädern unterschiedlicher Höhe in die Schienen

verändert werden. Lange Gegenstände, Besteck, Salatschneider oder Messer sollten so auf die Ablage gelegt werden, dass sie die Drehung der Sprüharms nicht behindern. Die Ablage kann heruntergeklappt oder entfernt werden, wenn sie nicht benötigt wird.

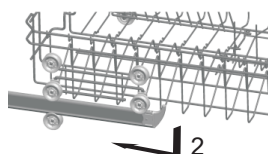
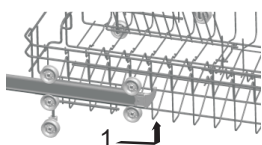

Beladen des Unterkorbs

Wir empfehlen, große und schwer zu reinigende Gegenstände in den unteren Korb zu legen: Töpfe, Pfannen, Deckel, Teller und Schüsseln, wie in der Abbildung gezeigt. Die Schalen und Deckel sollten vorzugsweise an den Seiten des Korbes angebracht werden, damit sie die Drehung des oberen Sprüharms nicht behindern.

Schüsseln, Suppenschalen usw. müssen mit dem Boden nach oben gestellt werden.

Tiefere Schalen müssen gekippt werden, damit das Wasser abfließen kann.

Eine Besonderheit des Unterkorbs ist, dass die kleinen Halterungen heruntergeklappt werden können, um Platz für größere Töpfe und Pfannen oder mehrere davon zu schaffen.

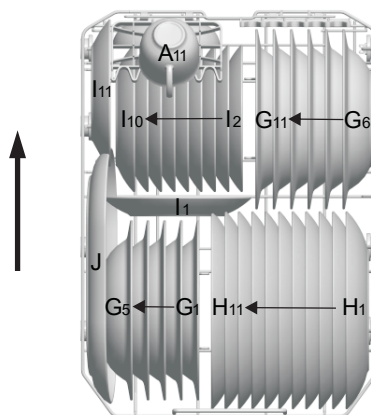

Typ	Kochgeschirr
F	Suppenschüssel
G	Tiefe Schüssel
H	Speiseteller
I	Dessertteller
J	Ovale Schale

Spülmaschine

*Klappbare Gestelle für die oberen und unteren Körbe

Die klappbaren Gestelle, die aus zwei Teilen bestehen, die sich auf dem oberen und unteren Korb Ihres Geschirrspülers befinden, wurden entwickelt, um die Platzierung von großen Geräten wie Terrinen, Pfannen usw. zu erleichtern. Bei Bedarf kann jedes Teil einzeln gebogen werden, oder Sie können sie alle biegen, um mehr Platz zu gewinnen. Sie können die gebogenen Regale verwenden, indem Sie sie hochheben oder herunterklappen.

* Extras

Besteckkorb und Gabelbrett

Das Besteck sollte mit den Griffen nach unten in den Besteckkorb eingelegt werden: Wenn der Korb seitliche Einsätze hat, sollte das Besteck einzeln in die entsprechenden Öffnungen eingelegt werden, insbesondere sollte das lange Besteck waagrecht vorne in den oberen Korb gelegt werden.

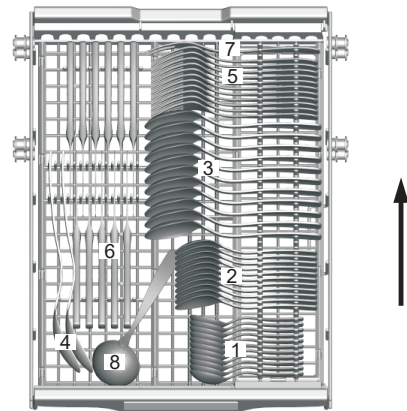
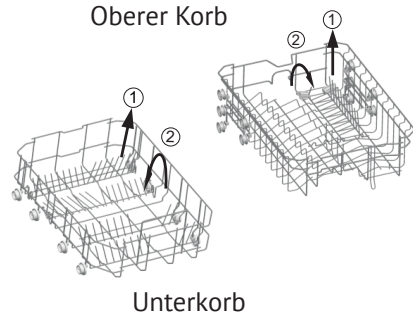

Seitliche Tür

Typ	Kochgeschirr
1	Teelöffel
2	Dessertlöffel
3	Esslöffel
4	Gabeln
5	Messer
6	Vorlegegabeln
7	Kochbuch

Zum Spülen der folgenden Bestecke/Geschirre in der Spülmaschine

Nicht geeignet:

- ➔ Besteck mit Griffen aus Holz, Porzellan oder Perlmutter
- ➔ Gegenstände aus Kunststoff, die nicht hitzebeständig sind
- ➔ Antikes Besteck mit geklebten Teilen, die nicht hitzebeständig sind
- ➔ Geklebtes Besteck oder Geschirr
- ➔ Zinn- oder Kupfergeschirr
- ➔ Bleikristall
- ➔ Korrosionsgefährdete Gegenstände aus Stahl
- ➔ Holzgeschirr
- ➔ Gegenstände aus synthetischen Fasern

⚠ ACHTUNG!

Achten Sie darauf, dass kein Besteck durch den Boden gelangt.

Eingeschränkte Nutzung

- ➔ Einige Arten von Glaswaren können nach vielen Waschgängen anlaufen.
- ➔ Silber- und Aluminiumteile neigen beim Waschen zu Verfärbungen.
- ➔ Glänzende Muster können bei häufigem Waschen in der Maschine verblässen.

⚠ **HINWEIS: Geben Sie keine Gegenstände in das Gerät, die mit Zigarettenasche, Kerzenwachs, Lack oder Farbe verschmutzt sind. Wenn Sie neues Ge-**

schirr kaufen, prüfen Sie, ob es für die Spülmaschine geeignet ist.

⚠ **HINWEIS: Überladen Sie den Geschirrspüler nicht. Er ist für 9 Standardgerichte geeignet. Spülen Sie kein Geschirr, das nicht für Geschirrspüler geeignet ist. Die Einhaltung dieser Empfehlungen ist für einen effizienten Betrieb und einen vernünftigen Energieverbrauch unerlässlich.**

Laden von Besteck und Geschirr

- ➔ Vor dem Beladen des Geschirrs ist es erforderlich, dass
- ➔ Entfernen Sie alle groben Speiserückstände.
- ➔ Die Reste des angebrannten Essens in der Pfanne aufsaugen

Denken Sie beim Einräumen von Geschirr und Besteck daran, dass:

Geschirr und Besteck dürfen die Rotation der Sprüharme nicht behindern.

Gegenstände mit Vertiefungen, wie z. B. Tassen, Gläser, Töpfe usw., sollten mit den Vertiefungen nach unten gestellt werden, damit sich kein Wasser in dem Behälter oder Tablett ansammelt.

Geschirr und Besteck sollten getrennt voneinander aufbewahrt werden.

Spülmaschine

➔ Um eine Beschädigung der Gläser zu vermeiden, dürfen sie nicht miteinander in Berührung kommen.

➔ Legen Sie größere Gegenstände, die schwerer zu reinigen sind, in den unteren Korb.

➔ Der obere Korb ist für empfindlichere und leichtere Gegenstände wie Gläser, Kaffee- und Teetassen gedacht.

⚠ **Achtung!**

Messer mit langen Klingen stellen in aufrechter Position eine potentielle Gefahr dar!

Langes und/oder scharfes Besteck, z. B. Tranchiermesser, sollte waagrecht in den oberen Korb gelegt werden.

Beschädigung von Glaswaren

Mögliche Ursachen:

➔ Art des Glases oder der Produktionstechnologie. Chemische Zusammensetzung des Waschmittels.

➔ Wassertemperatur und Dauer des Geschirrspülerprogramms.

➔ Empfohlene Methode zur Entfernung:

➔ Verwenden Sie nur Glas- oder Porzellangeschirr, das vom Hersteller

als spülmaschinenfest gekennzeichnet ist.

➔ Verwenden Sie ein mildes Reinigungsmittel, das schonend für das Geschirr sein sollte. Prüfen Sie gegebenenfalls die Angaben der Waschmittelhersteller im Detail.







➔ Wählen Sie Programme mit einer Mindesttemperatur.

➔ Um Schäden zu vermeiden, sollten Sie Gläser und Besteck so schnell wie möglich nach Programmende aus dem Gerät nehmen.

Am Ende des Waschgangs

➔ Am Ende des Waschgangs ertönt 6-mal ein akustisches Signal, dann hört es auf. Schalten Sie das Gerät aus, indem Sie die Taste «On/Off» drücken. [Ein/Aus], stellen Sie die Wasserzufuhr ab und öffnen Sie die Gerätetür. Warten Sie einige Minuten, bevor Sie den Geschirrspüler ausräumen, um zu vermeiden, dass Sie das Geschirr oder die Geräte berühren, solange sie noch heiß sind und beschädigt werden könnten. Auf diese Weise kann das Geschirr besser trocknen.

Start eines Waschprogramms aschzyklustabelle

Programm	Informationen zur Zyklusauswahl	Beschreibung des Zyklus	Waschmittel Vorfeuchtung/ Basic.	Betriebszeit (min)	Energie (kWh)	Wasser (L)
 Intensive Wäsche	Für die schmutzigsten Gegenstände wie Töpfe, Pfannen, Backformen und Geschirr mit angetrockneten Lebensmitteln	Vorwäsche Grundwäsche (60°C) Spülen 1 Spülen 2 Spülen mit Warmwasser Trocknen	5/22.5 (oder „3 in 1“)	185	1,360	14,0
Eco (*EN 50242) (Standardprogramm)	Für leicht verschmutztes Geschirr wie Terrinen, Teller, Gläser und leicht verschmutzte Pfannen. Standard-Tageszyklus	Vorwäsche Grundwäsche (46°C) Nachspülen Nachspülen mit heißem Wasser Trocknen	5/22.5 (oder „3 in 1“)	238	0,782	9,0
 Glas	Für empfindliches Geschirr, das empfindlich auf hohe Temperaturen reagiert (starten Sie den Zyklus sofort nach dem Gebrauch)	Vorwäsche Hauptwäsche (45°C) Nachspülen Nachspülen mit heißem Wasser Trocknen	5/20 (oder 3 in 1)	143	0,730	11,5
 Zart	eicht verschmutztes Geschirr und Glaswaren.	WWaschen (40°C) Ausspülen Ausspülen Trocknen	5/20	115	0,670	8,6
 60 Min	Für leicht verschmutzte Teller und Pfannen, die nicht getrocknet werden müssen, für den täglichen Gebrauch	Spülung 1 Spülung 2 Spülung mit heißem Wasser (60°C) Trocknen	5/20	60	0,850	8,7
 Schnell	Schnelles Spülen von leicht verschmutztem Geschirr,	Waschen (45°C) Spülen	15	40	0,650	5,9
 Vorspülen	Zum Spülen von Geschirr, das später gespült werden soll	Vorwaschen	/	12	0,010	3,3

* EN 50242: Dieses Programm ist ein Testzyklus

Informationen zur Kompatibilitätsprüfung nach EY50242 sind wie folgt

- Leistung: 11 Einstellungen
- Obere Korbposition: untere Position
- Einstellung für Klarspüler: 6 (oder 4 für vier Klarspülerspender)

Spülmaschine

Einschalten des Geräts**Starten des Waschgangs**

1. Ziehen Sie den unteren und oberen Korb heraus, laden Sie das Geschirr ein und schieben Sie es wieder hinein. Wir empfehlen, zuerst den unteren Korb und dann den oberen Korb zu beladen (siehe Abschnitt «Beladen des Geschirrspülers»). Füllen Sie Spülmittel nach (siehe «Salz, Spülmittel und Klarspüler»).

2. Stecken Sie den Stecker in eine Steckdose. Stromversorgung 220-240 V AC 50 Hz, Steckdosenspezifikation 12 A 250 V AC 50 Hz.

Vergewissern Sie sich, dass die Wasserversorgung auf volle Leistung eingestellt ist. Schließen Sie die Tür, drücken Sie die Taste «On/Off». [Ein/Aus], drücken Sie die Taste «Proportion». Taste [Programm] den gewünschten Waschzyklus auswählen (siehe «Tabelle der Waschzyklen»). Schließen Sie die Tür. Wenn sie richtig geschlossen ist, ertönt ein Klicken.

 **HINWEIS:** Ein Klicken ist zu hören, wenn die Tür richtig geschlossen ist. Nach Beendigung des Waschvorgangs kann das Gerät durch Drücken der Taste «On/Off» ausgeschaltet werden. [Ein/Aus].

Ändern eines Programms

Ein gestarteter Waschgang kann nur geändert werden, wenn seit dem Start einige Zeit verstrichen ist. Andernfalls kann es sein, dass das Waschmittel bereits verbraucht ist und das Wasser abgelaassen wurde. In diesem Fall muss der Waschmittelbehälter mit Waschmit-

tel aufgefüllt werden (siehe «Einfüllen von Waschmittel»).

Drücken Sie die Taste «On/Off». Wenn Sie das Programm mit der Taste [Ein/Aus] abrechnen und dann wieder einschalten, können Sie das Programm auf die gewünschte Einstellung umstellen (siehe Abschnitt «Starten des Waschgangs...»).

 **HINWEIS:** Wenn Sie die Tür während eines Spülgangs öffnen, stoppt der Geschirrspüler vorübergehend, die Warnleuchte blinkt und auf dem Display erscheint E1. Wenn Sie die Tür schließen, läuft das Gerät weiter.

Die 6 Programmleuchten zeigen den Status des Geschirrspülers an:

a) Eine der Lampen leuchtet - der Zyklus läuft;

b) Eine der Lampen blinkt - der Zyklus ist unterbrochen.

 **HINWEIS:** Wenn alle Lichter zu blinken beginnen, bedeutet dies, dass das Gerät nicht richtig funktioniert; in diesem Fall müssen Sie die Strom- und Wasserversorgung unterbrechen und sich dann an den technischen Kundendienst wenden.

Vergessen Sie, Geschirr hinzuzufügen

Vergessenes Geschirr kann jederzeit nachgefüllt werden, wenn der Deckel des Waschmittelbehälters noch nicht geöffnet wurde.

1. Öffnen Sie die Tür leicht, so dass das Gerät anhält.

2. Wenn die Sprüharme zum Stillstand gekommen sind, können Sie die Tür ganz öffnen.

3. Fügen Sie die vergessenen Gerichte hinzu.

4. Schließen Sie die Tür, das Gerät startet nach zehn Sekunden neu.

⚠ ACHTUNG! Das Öffnen der Tür während des Waschvorgangs ist gefährlich, da man sich am kochenden Wasser verbrühen kann.

Ausschalten des Geschirrspülers

Wenn der Geschirrspüler ausgeschaltet wird, ertönt ein akustisches Signal, das anzeigt, dass der Betrieb des Geräts beendet ist.

1. Schalten Sie das Gerät mit der Taste «On/Off! [Ein/Aus].

2. Stellen Sie die Wasserversorgung ab!

Öffnen Sie die Tür vorsichtig. Wenn die Tür geöffnet ist, kann heißer Dampf entstehen!

➔ Erhitztes Kochgeschirr wird spröde, daher sollten Sie etwa 15 Minuten warten, bis das Kochgeschirr abgekühlt ist, bevor Sie es herausnehmen.

➔ Öffnen Sie die Tür, lassen Sie sie offen und warten Sie ein paar Minuten, bevor Sie das Geschirr herausnehmen. So kann es abkühlen und austrocknen.

Ausräumen des Geschirrspülers

Die Innenwände der Maschine können nass sein.

Leeren Sie zuerst den unteren Korb und dann den oberen Korb. Auf diese Weise verhindern Sie, dass Wasser aus dem oberen Korb in den unteren Korb fließt.



WARTUNG, REINIGUNG UND PFLEGE

Filtrationssystem

Der Filter soll verhindern, dass große Lebensmittelpartikel oder andere Verunreinigungen in die Pumpe gelangen.

Große Lebensmittelteilchen oder andere Verunreinigungen in die Pumpe gelangen. Überreste von Lebensmittelrückstände können den Filter verstopfen.

Das Filtersystem besteht aus einem Grobfilter, einem Flachfilter (Hauptfilter) und einem Mikrofilter (Feinfilter).

1 Flachfilter

Lebensmittel und Schmutzpartikel, die von diesem Filter aufgefangen werden, werden durch den Wasserstrahl des Spezialfilters am unteren Regner ausgespült.

2 Grobfilter

Größere Partikel wie Knochen oder Glasscherben, die den Abfluss verstopfen können, werden vom Grobfilter aufgefangen.

3 Mikrofilter

Dieser Filter fängt Schmutz und Speisereste auf und verhindert, dass sie während des Spülvorgangs wieder auf das Geschirr gelangen.

➔ Überprüfen Sie die Filter bei jeder Benutzung des Geschirrspülers auf Beschädigungen.

➔ Durch Abschrauben des Grobfilters kann das Filtersystem entfernt werden. Entfernen Sie eventuelle Speisereste und reinigen Sie die Filter unter fließendem Wasser.

Spülmaschine

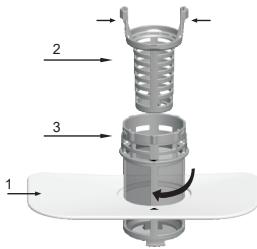

Schritt 1: Drehen Sie den Filter gegen den Uhrzeigersinn und heben Sie ihn dann an.

Schritt 2: Anheben des Flachfilters

HINWEIS: Bei Schrittfolge 1 bis 2 wird das Filtersystem ausgebaut, bei Schrittfolge 2 bis 1 wird das Filtersystem eingebaut.

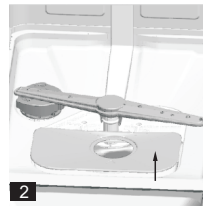
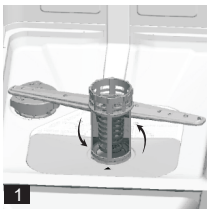

Baugruppe Filter

Um die beste Leistung und die besten Ergebnisse zu erzielen, sollte die Filtereinheit gereinigt werden. Der Filter fängt Lebensmittelreste effektiv aus dem Wasser auf, so dass es während des Waschgangs wieder zurückgeführt werden kann. Deshalb ist es am besten, nach jedem Waschgang die in den Filter eingedrungenen Speisereste zu entfernen,

indem der halbrunde Filter und die Schüssel unter fließendem Wasser abgespült werden. Um den kompletten Filter zu entfernen, ziehen Sie den Griff der Schale nach oben. Der gesamte Filter muss einmal pro Woche gereinigt

werden. Verwenden Sie eine Bürste, um den Grob- und Mikrofilter zu reinigen. Setzen Sie dann die Filterteile wie in den Abbildungen gezeigt zusammen und setzen Sie die gesamte Baugruppe wieder in den Geschirrspüler ein, indem Sie sie leicht nach unten drücken. Der Geschirrspüler sollte nie ohne Filter benutzt werden. Ein falscher Einbau des Filters kann die Leistung verringern und Geschirr und Besteck beschädigen.

⚠ ACHTUNG

Lassen Sie den Geschirrspüler nie ohne Filter laufen. Klopfen Sie beim Reinigen der Filter nicht auf diese, da sich die Filter sonst verformen und die

Leistung des Geschirrspülers beeinträchtigen könnten.

Reinigung der Sprüharme

➔ Die Sprüharme müssen regelmäßig gereinigt werden, da durch hartes Wasser verursachte Ablagerungen die Düsen und Sprüharmlager verstopfen.

➔ Um den oberen Sprüharm abzunehmen, schrauben Sie die Mutter im Uhrzeigersinn ab und entfernen Sie die Unterlegscheibe vom Sprüharm. Waschen Sie die Sprüharme in warmem Seifenwasser und verwenden Sie eine weiche Bürste, um die Düsen zu reinigen. Nach dem gründlichen Abspülen stellen Sie sie wieder an ihren Platz.

Spülmaschinenpflege

➔ Verwenden Sie zum Reinigen des Bedienfelds ein leicht angefeuchtetes Tuch und wischen Sie es gründlich ab.

➔ Verwenden Sie niemals scharfe Gegenstände oder harte Schwämme, um die Oberfläche des Geschirrspülers zu reinigen.

Frostschutz

Wenn Ihr Geschirrspüler im Winter in einem unbeheizten Raum steht, wenden Sie sich an einen Geschirrspültechniker, der Folgendes tun wird

1. Trennen Sie den Geschirrspüler von der Stromzufuhr.
2. Stellen Sie die Wasserzufuhr ab und ziehen Sie den Zulaufschlauch vom Wasserhahn ab.

3. Lassen Sie das Wasser aus dem Zulaufschlauch und dem Wasserhahn ab (das ausgelaufene Wasser kann in einer Schüssel aufgefangen werden).

4. Schließen Sie den Schlauch und den Wasserhahn wieder an.

5. Entfernen Sie den Filter in der Tropfschale und fangen Sie das Wasser mit einem Schwamm auf.

Reinigung der Tür

➔ Reinigen Sie die Kanten der Tür nur mit einem weichen, feuchten Tuch. Um zu verhindern, dass Wasser in das Türschloss und die elektrischen Komponenten eindringt, dürfen Sie keine Reinigungssprays verwenden.

➔ Verwenden Sie auch niemals Scheuermittel oder harte Schwämme zur Reinigung der Außenflächen, da diese die Beschichtung zerkratzen könnten. Manche Papierhandtücher können auch Kratzer oder Spuren auf der Oberfläche hinterlassen.

ACHTUNG

Verwenden Sie zum Reinigen der Tür niemals Sprays mit Reinigungsmitteln, da dies das Türschloss und die elektrischen Komponenten beschädigen könnte. Verwenden Sie keine Scheuermittel oder bestimmte Papiertücher, da sonst die Gefahr besteht, dass die Edelstahloberfläche verkratzt oder verschmutzt wird.

Spülmaschine

Spülmaschinenpflege**Nach jeder Wäsche.**

Stellen Sie nach jedem Waschgang die Wasserzufuhr zum Gerät ab und lassen Sie die Tür leicht geöffnet, damit keine Feuchtigkeit und Gerüche im Inneren verbleiben.

Trennen des Geräts von der Stromzufuhr

Ziehen Sie immer den Netzstecker aus der Steckdose, bevor Sie Reinigungs- oder Wartungsarbeiten durchführen.

Verwenden Sie keine Lösungsmittel oder Scheuermittel

Verwenden Sie keine Lösungs- oder Scheuermittel, um die Außenteile oder Gummiteile des Geschirrspülers zu reinigen. Verwenden Sie ein Tuch und lauwarmes Seifenwasser. Um Flecken oder Verkrustungen von der Oberfläche zu entfernen, verwenden Sie einen feuchten Schwamm und etwas weißen Essig oder ein spezielles Reinigungsmittel für Geschirrspüler

Wenn das Gerät für längere Zeit nicht benutzt wird

Wenn Sie abwesend sind und die Maschine längere Zeit nicht benutzen, empfehlen wir, den Waschgang ohne Geschirr laufen zu lassen, dann den Netzstecker zu ziehen, das Wasser abzustellen und die Tür leicht geöffnet zu lassen.

Wenn Sie verreisen und die Maschine längere Zeit nicht benutzen, empfehlen wir, den Waschgang ohne Geschirr laufen zu lassen, dann den Netzstecker zu ziehen, das Wasser abzustellen und die Tür leicht geöffnet zu lassen. Dies verlängert die Lebensdauer der Dichtungen und verhindert die Bildung von Gerüchen im Inneren der Maschine.

Bewegen der Maschine

Wenn die Maschine transportiert werden muss, versuchen Sie, sie aufrecht zu halten; falls erforderlich, kann sie mit der Rückseite nach unten aufgestellt werden.

Dichtungen

Eine Ursache für Gerüche im Geschirrspüler können Lebensmittel sein, die in den Dichtungen stecken. Eine regelmäßige Reinigung mit einem feuchten Tuch kann dies verhindern.



TIPPS ZUR FEHLERBEHEBUNG FEHLERCODES

Codes	Wert	Mögliche Ursache
E1	Tür offen	Die Tür ist geöffnet, während der Geschirrspüler läuft
E2	Keine Wasserversorgung	Störung der Wasserversorgung
E3	Wasser wird nicht abgelassen	Versäumnis des Wasserablasses
E4	Fehlfunktion des Temperatursensors	Eine Fehlfunktion des Temperatursensors ist aufgetreten
E5	Überfüllung/Leckage	Überfüllung oder Wasseraustritt ist aufgetreten
E6	Wasseraustritt	Es ist Wasser ausgetreten
E7	Heizelement defekt	Überhitzung

⚡ ACHTUNG!

Die Installation der Leitungen und der elektrischen Ausrüstung muss von qualifiziertem Fachpersonal durchgeführt werden
Stromschlaggefahr! Der Geschirrspüler muss vor dem Einbau vom Stromnetz getrennt werden. Nichtbeachtung kann zum Tod oder zu einem elektrischen Schlag führen.

Beachten Sie!

Produktstörungen sind auch nicht:

Geschirrspüler	Ändern der Farbe von Produktmaterialien während des Betriebs
	Natürliches Geräusch von Spritzwasser während des Produktbetriebs
	Leichte technische Gerüche in einem neuen Produkt während der ersten Betriebszeit

Spülmaschine

Problem	Mögliche Ursache	Lösung
Das Gerät startet nicht	Die Sicherung ist durchgebrannt oder die Stecker sind nicht angeschlossen	Ersetzen Sie die Sicherung und schalten Sie die Steckdosen ein. Entfernen Sie alle Geräte, die an dieselbe Steckdose wie der Geschirrspüler angeschlossen sind.
	Der Strom ist nicht angeschlossen	Vergewissern Sie sich, dass der Geschirrspüler eingeschaltet und die Tür fest geschlossen ist. Vergewissern Sie sich, dass das Netzkabel richtig an die Steckdose angeschlossen ist.
	Niedriger Wasserdruck	Vergewissern Sie sich, dass alle Schläuche richtig angeschlossen sind und der Wasserhahn geöffnet ist.
	Spülmaschinentür nicht dicht geschlossen	Schließen Sie die Tür fest, bis sie mit einem Klick einrastet.
Das Wasser kommt nicht aus dem Geschirrspüler	Der Ablaufschlauch ist geknickt	Prüfen Sie den Ablaufschlauch
	Der Filter ist verstopft.	Prüfen Sie den Grobfilter
	Der Abfluss in der Küche ist verstopft	Prüfen Sie den Abfluss in der Küche, um sicherzustellen, dass das Wasser nicht verstopft ist. Wenn der Abfluss verstopft ist, wenden Sie sich an einen Klempner und nicht an einen Kundendienst für Geschirrspüler.
Lärm	Einige hörbare Geräusche sind nicht gefährlich	Ein Geräusch beim Öffnen des Klarspülerfachdeckels
	Klappernde Geräusche im Geschirrspülfach	Halten Sie das Programm an und ändern Sie die Anordnung der Gerichte.
	Das Besteck ist im Spülfach nicht gesichert, oder Kleinteile fallen manchmal in den Korb.	Sichern Sie alle Gegenstände im Geschirrspüler
	Ein Klopfen in den Wasserleitungen	Kann durch die Installation des Geschirrspülers oder den Querschnitt der Rohre entstehen. Dies hat keinen Einfluss auf den Betrieb des Geschirrspülers. Wenden Sie sich im Zweifelsfall an einen qualifizierten Klempner.
	Motor surrt	Der Geschirrspüler wurde nicht regelmäßig benutzt. Wenn Sie es nicht oft benutzen, denken Sie daran, den Geschirrspüler jede Woche ohne Geschirr laufen zu lassen, damit die Versiegelung hydratisiert bleibt.
Schaum im Sumpf	Falsche Art von Waschmittel	Verwenden Sie nur spezielle Reinigungsmittel. Bei Schaumbildung öffnen Sie das Gerät und lassen Sie den Schaum absetzen. Geben Sie 1 Gallone kaltes Wasser in den Sumpf. Schließen und verriegeln Sie die Tür und pumpen Sie dann das Wasser ab, indem Sie eine Vorspülung durchführen, um das Wasser abzupumpen. Falls erforderlich, wiederholen Sie den Vorgang.
	Verschütteter Klarspüler	Wischen Sie verschütteten Klarspüler immer sofort auf.
Sumpfrohr ist verschmutzt	Gefärbtes Waschmittel wurde verwendet	Verwenden Sie nur Waschmittel, die keine Farbstoffe enthalten.
Geschirr und Besteck werden nicht ausgespült	<ul style="list-style-type: none"> • Falsches Programm • Falsche Beladung der Behälter • Die Wascharme sind mit Geschirr verstopft • Der Filtereinsatz am Boden des Waschrums ist verstopft oder falsch eingesetzt. Dadurch können die Sprüharne des Wascharms blockiert werden. 	<ul style="list-style-type: none"> • Wählen Sie einen härteren Programmmodus. • Vergewissern Sie sich, dass die Waschmitteldosiervorrichtung und die Sprüharne nicht durch zu großes Geschirr blockiert werden. • Stellen Sie das Geschirr so auf, dass es die Wascharme nicht behindert. • Reinigen Sie den Filtereinsatz und/oder setzen Sie ihn richtig ein. Reinigen Sie die Schlauchdüsen.

Spülmaschine

Flecken und Beläge auf Gläsern und Geräten	<ul style="list-style-type: none"> • Sehr hartes Wasser • Niedrige Eingangstemperatur • Geschirrspüler überlastet • Falsche Belastung • Altes oder eingeweichtes Pulverwaschmittel • Klarspülerspender leer • Falsche Waschmitteldosierung 	<p>Zum Entfernen von Flecken auf Glaswaren:</p> <ul style="list-style-type: none"> • Entfernen Sie alle Metallgegenstände aus dem Geschirrspüler • Kein Reinigungsmittel hinzufügen • Wählen Sie den längsten möglichen Zyklus • Starten Sie den Geschirrspüler und lassen Sie ihn 18-22 Minuten laufen, dann schalten Sie auf den Hauptwaschgang um. • Öffnen Sie die Tür und gießen Sie 2 Tassen weißen Essig in den Boden des Geschirrspülers. • Schließen Sie die Tür und lassen Sie die Maschine den gesamten Zyklus durchlaufen. Wenn der Essig nicht hilft: Wiederholen Sie das obige Verfahren, aber verwenden Sie 1/4 Tasse (60 ml) Zitronensäure anstelle des Essigs.
Trübung von Glasgeschirr	Weiches Wasser und zu viel Waschmittel	Verwenden Sie weniger Waschmittel und wählen Sie den kürzestmöglichen Waschgang, damit die Gläser sauber werden.
Gelb oder braun	Tee- oder Kaffeeflecken	Mit einer Lösung aus 3%iger Tasse Bleichmittel und 3 Tassen lauwarmem Wasser lassen sich die Flecken von Hand entfernen.
Belag auf den Innenflächen	Eisenablagerungen im Wasser können zur Bildung eines Films führen	Sie müssen sich an das betreffende Unternehmen wenden, um einen Spezialfilter zu erhalten.
Weißer Belag auf der Innenfläche	Mineralien aus hartem Wasser	Verwenden Sie zur Reinigung der Innenseite einen feuchten Schwamm mit Geschirrspülmittel und tragen Sie Gummihandschuhe. Um die Bildung von Schaum zu vermeiden, sollten Sie keine anderen Produkte als Geschirrspülmittel verwenden.
Verschließen Sie den Deckel des Waschmittelbehälters nicht richtig.	Angesammelte Reinigungsmittelrückstände blockieren die Verriegelung	Spülen Sie das Reinigungsmittel aus dem Riegel.
Waschmittel bleibt im Behälter des Spenders	Das Geschirr blockiert den Behälter des Spenders	Beladen Sie den Geschirrspüler richtig.
Wasser sammelt sich in der unteren Wanne	Der Spender ist überfüllt oder der Klarspüler wurde verschüttet	Achten Sie darauf, dass der Spender nicht überfüllt wird. Verschütteter Klarspüler kann Schaumbildung verursachen und zum Überlaufen führen. Wischen Sie verschüttete Flüssigkeiten mit einem Tuch auf.
	Der Geschirrspüler ist nicht ausgerichtet	Prüfen Sie, ob der Geschirrspüler waagrecht steht.
Schlechte Trocknungsqualität Die Platten trocknen nicht	Falsche Platzierung	Beladen Sie das Geschirr wie in der Gebrauchsanweisung beschrieben.
	Unzureichender Klarspüler	Erhöhen Sie die Klarspülerdosierung/füllen Sie den Klarspülerbehälter auf.
	Die Teller wurden zu früh entfernt.	Entladen Sie den Geschirrspüler nicht sofort nach Beendigung des Spülvorgangs. Öffnen Sie die Tür leicht, damit der Dampf entweichen kann. Entladen Sie die Maschine erst, wenn das Geschirr so weit abgekühlt ist, dass es von Hand aufgenommen werden kann.

Spülmaschine



DATEN

Standardkapazität	11
Energieklasse ¹	A++
Jährlicher Energieverbrauch ²	225 kWh
Energieverbrauch eines Standardwaschgangs	0,782 kWh
Stromverbrauch im ausgeschalteten Zustand	0.35 W
Stromverbrauch im Standby-Modus	0.8 W
Jährlicher Wasserverbrauch ³	2520 L
Trocknungseffizienzklasse ⁴	A
Standardwaschgang ⁵	Eco
Programmierbare Dauer eines Standardwaschgangs	238 Min
Geräuschpegel	49 dB(A) pro 1 pW
Montage	Voll integriert
Hoch	81,5 cm
Breite	44,8 cm
Tiefe (mit Befestigungen)	55,8 cm
Stromverbrauch	1850 W
Nennspannung/Frequenz	AC 220-240 V / 50 Hz
Wasserdruck (Fließdruck)	0,4-10 bar = 0,04-1,0 MPa
Wassertemperatur	Max. 62°C

HINWEIS:

1. Von A+++ (höchste Effizienz) bis D (niedrigste Effizienz)
2. Der Energieverbrauch von 222 kWh pro Jahr basiert auf 280 Standardzyklen mit Kaltwasserfüllung und Energiesparbetrieb. Der tatsächliche Energieverbrauch hängt von der Nutzung des Geräts ab.
3. Der Wasserverbrauch von 2800 Litern pro Jahr basiert auf dem Verbrauch von 280 Standardreinigungszyklen. Der tatsächliche Wasserverbrauch hängt von der Nutzung des Geräts ab.
4. Von A (höchste Effizienz) bis G (niedrigste Effizienz)
5. Dieses Programm eignet sich für mittlere Verschmutzungen und ist das effizienteste Programm in Bezug auf den kombinierten Energie- und Wasserverbrauch für diese Art des Geschirrspülers. Das Gerät entspricht in seiner aktuellen Auslieferungsversion den folgenden europäischen Normen und Richtlinien:
 - LWD 2014/35/EC
 - EMC 2014/30/EC
 - EUP 2010/1016

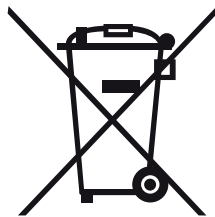

Gemäß Artikel 26 des Gesetzesdekrets Nr. 14. März 2014. 2014 und «Umsetzung der Richtlinie 2012/19/Ei Entsorgung von Elektronik- und Elektroschrott (RAEE)».

Das Symbol der durchgestrichenen Mülltonne auf dem Gerät oder auf der Verpackung darauf hinweist, dass am Ende der Nutzungsdauer das Gerät muss getrennt von anderen Geräten entsorgt werden Abfall.

Der Kunde muss daher das alte Gerät zurückgeben. zu den entsprechenden kommunalen Sammelstellen für die getrennte Sammlung. Elektronik- und Elektroschrott.

Als Alternative zur Selbstentsorgung ist, das Gerät beim Kauf eines neuen Geräts an den Händler zurückzugeben. gleichwertiges Gerät.

Darüber hinaus sind die Verkaufsstellen für elektronische Produkte mit einer Fläche von über 400 m², ist es möglich, elektronische Geräte kostenlos und ohne Verpflichtung zur Elektroschrott ohne Verpflichtung zum Kauf eines neuen Produkts die kleiner als 25 cm sind und entsorgt werden müssen. Angemessene getrennte Sammlung von Abfällen für das anschließende Recycling des recycelten Geräts, Wiederverwendung von Materialien und einer umweltgerechten Entsorgung werden negative Auswirkungen auf die Umwelt und die menschliche Gesundheit vermieden und die Wiederverwendung/Recycling der Materialien, aus denen das Gerät besteht, gefördert.

Spülmaschine

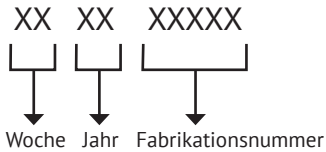
SERIENNUMMER:**HERSTELLER:**

M&G HAUSGERATE GMBH
Potsdamer Str. 92 10785 Berlin

VOM HERSTELLER AUTORISIERTES UNTERNEHMEN:

GmbH «MG Russland», 141400
Region Moskau, Chimki, Butakowo, 4
info@kuppersberg.ru

**Der Hersteller behält sich das Recht vor, Änderungen an Design,
Konfiguration und Design von Geräten vorzunehmen.**

Hergestellt in der VR China



FÜR NOTIZEN

Dishwasher

**CONTENT**

SAFETY INFORMATION	41
DISPOSAL	42
INSTALLATION	43
OPERATION INSTRUCTION	50
USING FOR THE FIRST TIME	52
MAINTENANCE AND CLEANING	65
TROUBLESHOOTING TIPS	69
TECHNICAL DATA SHEET	72

**DEAR CUSTOMER!**

Thank you for choosing KUPPERSBERG products. Please read these instructions carefully – this will allow you to ensure maximum efficiency when using the device. PLEASE READ THIS MANUAL CAREFULLY, SAVE IT AND USE IT AS QUESTIONS ARISE IN THE FUTURE. Keep these instructions in an accessible place. If you transfer this device to other persons for use, also be sure to pass this instruction along with it. A copy of these operating instructions can also be downloaded on the website www.kuppersberg.ru

IMPORTANT SAFETY INFORMATION

This device is intended for use in a private household and in domestic conditions. Use the dishwasher only in the household and only for the specified purpose: for washing dishes used for household needs.

This dishwasher is designed for use at an altitude of no more than 2000 m above sea level.

Attention!

In order to avoid breakage, before connecting the equipment in the cold season, it is necessary to keep it unpacked at room temperature for at least 2 hours.

SAFETY INFORMATION

WARNING !

When using your dishwasher, follow the basic precautions including the following:

WARNING! HYDROGEN GAS IS EXPLOSIVE

Under certain conditions, Hydrogen gas may be produced in a hotwater system that has not been used for two weeks or more.

HYDROGEN GAS IS EXPLOSIVE. If the hot-water system has not been used for such a period, before using the dishwasher turn on all hot-water faucets and let the water flow from each for several minutes. This will release some accumulated hydrogen gas. As the gas is flammable, do not smoke or use an open flame this time.

WARNING! PROPER USE

➤ Do not abuse, sit on, or stand on the door or dish basket of the dishwasher.

➤ Do not touch the heating element during or immediately after using.

➤ Do not operate your dishwasher unless all enclosure panels are properly in place. Open the door very carefully if the dishwasher is operating. There is a risk of water squirting out.

➤ Do not place any heavy objects or stand on the door when it is open. The appliance could tip forward.

➤ When loading items to be washed:

➤ Locate sharp items so that they are not likely to damage the door seal;

➤ Load sharp knives with the handles up to reduce the risk of cuttype injuries;

➤ Warning: Knives and other utensils with sharp points must be loaded in the basket with their points down or placed in a horizontal position.

➤ When using your dishwasher, you should prevent plastic items from contacting with heating element.

➤ Check that the detergent receptacle is empty after completion of the wash cycle.

➤ Do not wash plastic items unless they are marked dishwasher safe or the equivalent. For plastic items not so marked, check the manufacturer's recommendations.

➤ Use only detergent and rinse additives designed for an automatic dishwasher. Never use soap, laundry detergent, or hand washing detergent in your dishwasher.

➤ Other means for disconnection from the supply must be incorporated in the fixed wiring with at least 3mm contact separation in all poles.

➤ Keep children away from detergent and rinse aid, keep children away from the open door of the dishwasher, there could still be some detergent left inside.

➤ These instructions shall also be got from the manufacturer or responsible Vendor.

➤ To protect against the risk of electrical shock, do not immerse the unit, cord or plug in water or other liquid.

Dishwasher

➤ This appliance can be used by children aged from 8 years and above and persons with reduced physical, sensory or mental capabilities or lack of experience and knowledge if they have been given supervision or instruction concerning use of the appliance in a safe way and understand the hazards involved. Children shall not play with the appliance. Cleaning and user maintenance shall not be made by children without supervision.

➤ Dishwasher detergents are strongly alkaline. They can be extremely dangerous if swallowed. Avoid contact with skin and eyes, and keep children away from the dishwasher when the door is open.

➤ The door should not be left in the open position since this could present a tripping hazard.

➤ If the supply cord is damaged, it must be replaced by the manufacturer or its service agent or a similarly qualified person in order to avoid a hazard.

➤ Please dispose of packing materials properly.

➤ During installation, the power supply must not be excessively or dangerously bent or flattened.

➤ Do not tamper with controls.

➤ The appliance is to be connected to the water mains using new hose sets, and the old hose-sets should not be re-used.

➤ Make sure that the carpet must not obstruct the openings at the bottom base.

➤ Use the dishwasher only for its intended function.

➤ The dishwasher is intended for indoor use only.

➤ The dishwasher is not designed for commercial use. It is intended for use in domestic households and in similar working and residential environments.

➤ Please do not overload your dishwasher. There is only space for 11 standard dishes. Do not use dish that is not suitable for dishwashers. This is important for good results and for reasonable energy consumption.

➤ **READ AND FOLLOW THIS SAFETY INFORMATION CAREFULLY SAVE THESE INSTRUCTIONS**

DISPOSAL

Dispose of the dishwasher packaging material correctly.

All packaging materials can be recycled. Plastic parts are marked with the standard international abbreviations: (e.g. PS for polystyrene, padding material)

This appliance is identified according to the European guideline 2002/96/EC on waste electrical and electronic equipment -WEEE.

The guideline specifies the framework for an EU-wide valid return and re-use of old appliances.



WARNING!

Packaging material could be dangerous for children!

For disposing of package and the appliance please go to a recycling centre. Cut off the power supply cable and make the door closing device unusable.

Cardboard packaging is manufactured from recycled paper and should be disposed in the waste paper collection for recycling.

By ensuring this product is disposed of correctly, you will help prevent potential negative consequences for the

environment and human health, which could otherwise be caused by inappropriate waste handling of this product.

For more detailed information about recycling of this product, please contact your local city office and your household waste disposal service

IMPORTANT!

To get the best performance from your dishwasher, read all operating instructions before using it for the first time.

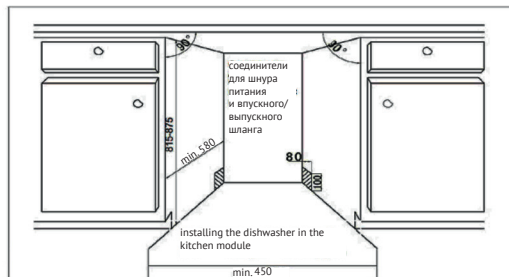
**INSTALLATION****1. Dimensions of the kitchen module for installation**

built in half

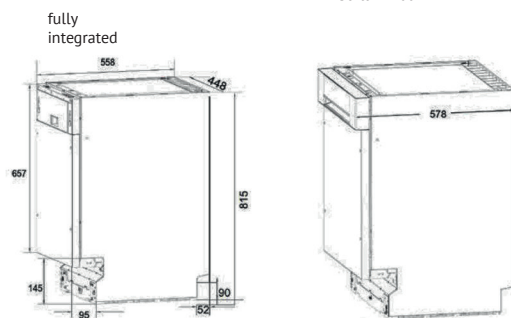

Dishwasher

2. Size of the front decorative panel

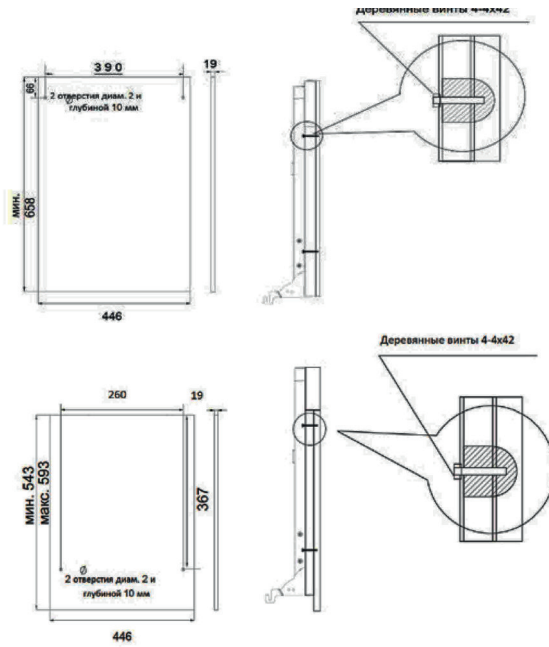

3. Fixing the decorative panel

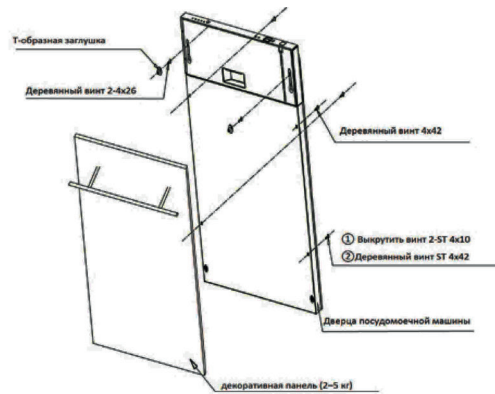

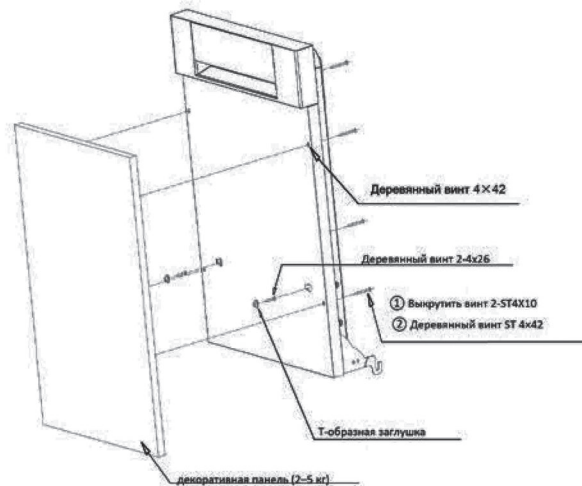

4. Door spring tension adjustment

After placing the panel on the dishwasher, try opening and closing the door to check the balance and make sure that the door remains in its

position. If necessary, adjust the door using the screw, turning it clockwise or counterclockwise.

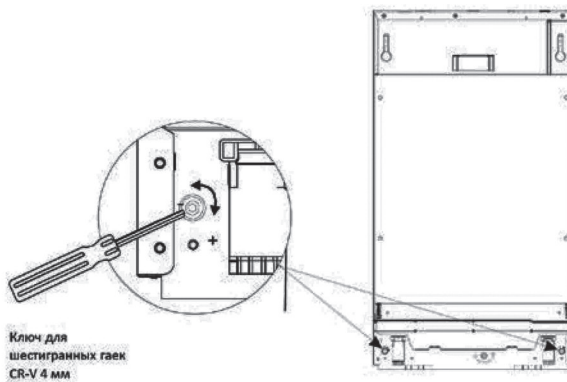

Dishwasher

5. Connecting the water inlet hose

Connect the cold water supply hose to a threaded 3/4(inch) connector and make sure that it is fastened tightly in place.

If the water pipes are new or have not been used for an extended period of

time, let the water run to make sure that the water is clear and free of impurities. If this precaution is not taken, there is a risk that the water inlet can get blocked and the appliance could be damaged.

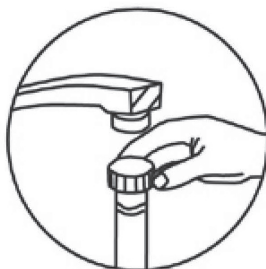

Electrical connection

Before inserting the plug into the electrical socket, make sure that:

➤ the socket is earthed and complies with current regulations;

➤ the socket can withstand the maximum load of the appliance, which is indicated on the data plate located on the inside of the door(see description of the appliance);

➤ the power supply voltage falls within the values indicated on the data plate on the inside of the door;

➤ the socket is compatible with the plug of the appliance. If this is not the case, ask an authorised technician to replace the plug (see assistance); do not use extension cables or multiple sockets.

6. Connecting the water outlet hose

Fit the drainage hose of your machine to the drainage pipe without bending.

If the length of the hose is not sufficient, apply to the authorized service for an extension made from the same material as the original. Remember that the length of the hose should not exceed 4 meters even when with an extension.

If the drainage hose is longer than 4 m, the dishes will not be cleaned properly. Secure your hose firmly to the drainage pipe to avoid it coming off during the washing process.

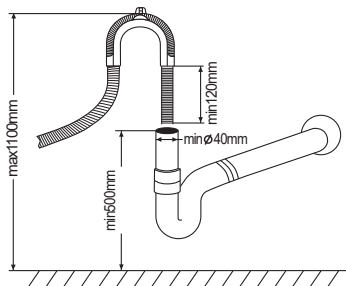

Once the appliance has been installed, the power supply cable and the electrical socket should be easily accessible.

The cable should not be bent or compressed.

If the power supply cable is damaged, it must be replaced by the manufacturer or its Technical Assistance Service in order to prevent all potential hazards. (See Assistance)

The company shall not be held responsible for any incidents that occur if these regulations are not observed.

Advice regarding the first wash cycle

After the appliance has been installed, immediately before running the first wash cycle, completely fill the salt dispenser with and add approximately

2 Kg of salt (see Rinse aid and refined salt). The water may overflow: this is normal and is not a cause for concern. It is also normal that the LOW SALT indicator light continues to flash for a few cycles after the salt has been loaded.

Positioning the Appliance

Position the appliance in the desired location. The back should rest against the wall behind it, and the sides, along the adjacent cabinets or wall. The dishwasher is equipped with water supply and drain hoses that can be positioned to the right or the left to facilitate proper installation.

Leveling the Appliance

Once the appliance is positioned, adjust the feet (screwing them in or out) to adjust the height of the dishwasher, making it level. In any case, the

Dishwasher

appliance should not be inclined more than 2°.

NOTE: The maximum adjustment height of the feet is 20 mm.

How to Drain Excess Water From Hoses

If the sink is 1000mm higher from the floor, the excess water in hoses cannot be drained directly into the sink. It will be necessary to drain excess water from hoses into a bowl or a suitable container that is held outside and lower than the sink.

Water Outlet

Connect the water drain hose. The drain hose must be correctly fitted to avoid water leaks. Ensure that the water inlet hose is not kinked or squashed.

Extension Hose

If you need a drain hose extension, observe to use a similar drain hose.. It must be no longer than 4 metres; otherwise the cleaning effect of the dishwasher could be reduced.

Syphon Connection

The waste connection must be at a height of between 50cm (minimum) and 100cm (maximum) from the bottom of the dish. The water drain hose should be fixed by a hose clip.

7. Start of Dishwasher

The followings should be checked before starting the dishwasher:

1. Whether the dishwasher is level and fixed
2. Whether the inlet valve is opened

3. Whether there is leakage at the connections of the conducts

4. Whether the wires are tightly connected

5. Whether the power is switched on

6. Whether the inlet and drain hoses are knotted

7. All packing materials and printings should be taken out from the dishwasher

Attention

After installation, please put this manual into the bags of printings. The content of this manual is very helpful to the users.

8. Installation of the bottom panel (baseboard)

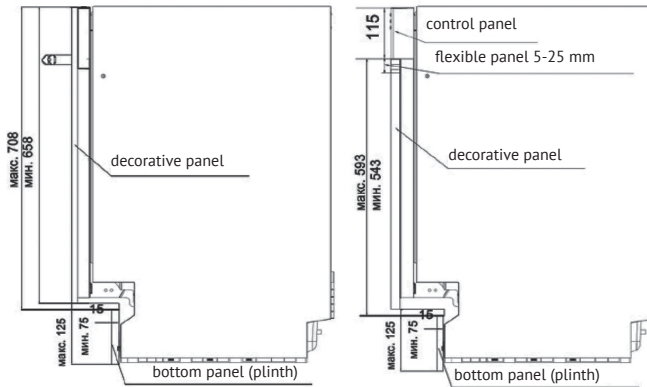

Nº	Approximate size (fully integrated)		Approximate size (built in half)	
	decorative panel	Lower (decorative) panel (baseboard)	decorative panel	Lower (decorative) panel (baseboard)
1	708 mm	75mm	593 mm	75mm
2	698 mm	85mm	583 mm	85mm
3	688 mm	95mm	573 mm	95mm
4	678 mm	105mm	563 mm	105mm
5	668 mm	115 mm	553 mm	115 mm
6	658 mm	125 mm	543 mm	125 mm

Note: The height of the lower panel (skirting board) is selected taking into account aesthetics and ensuring smooth opening and closing of the door.

Dishwasher

9. Fixing the dishwasher

The attachment of the dishwasher installed in the kitchen module is carried out using screws.

1. Insert the plugs into the four holes as shown in the figure below. There are 4 holes in the lining of the dishwasher on the right and left sides, as well as on the top.

2. To attach the dishwasher to the kitchen module, use wooden screws ST4*26 (corresponding self-tapping screws).

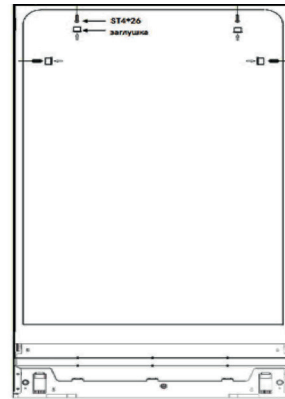

! OPERATION INSTRUCTION
Control Panel

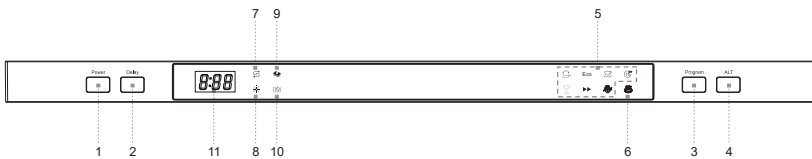

1. **Power switch:** To turn on/off the power supply.
2. **Delay button:** The START DELAY will allow you to delay the start time of any cycle automatically up to 24 hours.
3. **Program key-press:** Press the key to scroll through the wash cycles. The corresponding program light

4. **Function alternative button:** Press this button you can choose the additional function «3 IN 1» or dry+ or Half Load function, and the corresponding light flashes.

5. **Program indicator light:** When you select a washing programme, the corresponding light will display.
6. **Dry+ indicator:** An increased temperature during the final rinse stage will improve the drying process. The indicator will be available when the Dry+ button is selected.
7. **Salt refill indicator:** The indicator lights up when the softener needs to be refilled.
8. **Rinse aid refill indicator:** The indicator lights up when dispenser needs to be refilled.
9. **3 in 1 indicator:** The indicator lights up when the additional function be selected.
10. **Half_Load indicator the Half Load** Indicator lights up when the Half Load additional function be selected.
11. **Digital display:** To display the running time remain, malfunction codes and delay time.

Dishwasher Features

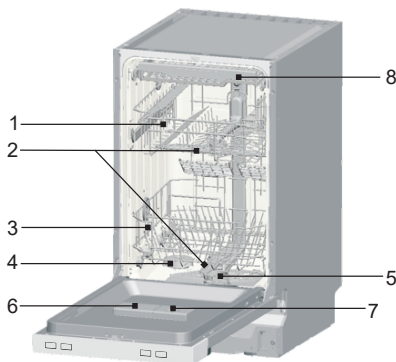

Front View

1. Upper Basket
2. Spray Arms
3. Lower Basket
4. Water Softener
5. Filters
6. Detergent Dispenser
7. Rinse Aid Dispenser
8. Cutlery basket

Dishwasher

**USING FOR THE FIRST TIME****Before using your dishwasher for the first time:**

- A. Set the water softener
- B. Loading the salt into the softener
- C. Fill the rinse aid dispenser
- D. Fill in detergent

A. Set the Water Softener

The water softener is designed to remove minerals and salts from the water, which would have a detrimental or adverse effect on the operation of the appliance. The higher the content of these minerals and salts, the harder the water is. The softener should be adjusted according to the hardness of the water in your area. Your local Water Authority can advise you on the hardness of the water in your area.

Setting

The amount of salt dispensed can be set from H0 to H7.

Salt is not required at the set value H0.

1. Find out about the hardness value of your tap water. Your water utility company will help you with this.
2. Set value can be found in the water hardness table.
3. Close the door.
4. Switch on «Power» switch.
5. Hold down « Delay» button and then press «Program» button for 5 seconds. The buzzer rings one time and H. flashes on the digital display. (factory setting is H4)

To change the setting:

1. Press « Delay » button. Each time the button is pressed, the set value increases by one level; when the value of H7 has been reached, the display jumps back to H0(off).
 2. Press « Program » button. The chosen setting has now been stored.
- Contact your local water board for information on the hardness of your water supply.

Water hardness table

Water hardness		Mmol/l	Set value on the machine
°C	Range		
0-8	soft	0-1.1	H0
9-10	soft	1.2-1.4	H1
11-12	medium	1.5-1.8	H2
13-15	medium	1.9-2.1	H3
16-20	medium	2.2-2.9	H4
21-26	hard	3.0-3.7	H5
27-38	hard	3.8-5.4	H6
39-62	hard	5.5-8.9	H7

B. Loading the Salt into the Softener

Always use salt intended for use with dishwasher.

NOTE: If your model has no water softener, you may skip this section

WATER SOFTENER

The hardness of the water varies from place to place. If hard water is used in the dishwasher, deposits will form on the dishes and utensils.

The appliance is equipped with a special softener that uses salts specifically designed to eliminate lime and minerals from the water.

➔ The salt container is located beneath the lower basket and should be filled as follows:

Attention!

➔ Only use salt specifically designed for use in dishwashers! All other types of salt not specifically designed for use in a dishwasher, especially table salt, will damage the water softener. In case of damages caused by the use of unsuitable salt the manufacturer does not give any warranty nor is liable for any caused damages.

➔ Only fill with salt just before starting one of the complete washing programmes.

➔ This will prevent any grains of salt or salty water, which may have been split, remaining on the bottom of the

machine for any period of time, which may cause corrosion.

➔ After the first wash cycle the control panel light expires.

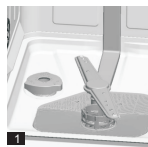

A. Remove the lower basket and then unscrew and remove the cap from the salt container.

B. If you are filling the container for the first time, fill 2/3 of its volume with water (around 500ml).

C. Place the end of the funnel (supplied) into the hole and introduce about 1.2kg of salt. It is

normal for a small amount of water to come out of the salt container.

D. Carefully screw the cap back on.

E. Usually, the salt warning light will be off in 2-6 days after the salt container is filled with salt.

NOTE:

1. The salt container must be refilled when the salt warning light in the control panel comes on. Though the salt container is filled enough, the indicator light may not black out before the salt

Dishwasher

fully dissolve. If there is no salt warning light in the control panel (for some models), you can judge when to load the salt into the softener by the cycles that the dishwasher had run (see the following schema).

2. If there are spills of the salt, a soak program could be run to wipe them out.

C. Fill the Rinse Aid Dispenser

Function of Rinse Aid

Rinse aid is automatically added during the last rinse, ensuring thorough rinsing, spot and streak free drying.

⚠ Attention!

Only use branded rinse aid for dishwasher. Never fill the rinse aid dispenser with any other substances (e.g. dishwasher cleaning agent, liquid detergent). This would damage the appliance.

When to Refill the Rinse Aid Dispenser

If there is no rinse-aid warning light on the control panel, you can judge the amount of rinse-aid by the color of the optical level indicator «D» located next to the cap. When the rinse-aid container is full, the whole indicator will be dark. As the rinse aid diminishes, the size of the dark dot decreases.

You should never let the rinse aid get below 1 / 4 full.

As the rinse aid diminishes, the size of the black dot on the rinse aid level indicator changes, as illustrated below.

Full

- 3 / 4 full
- ◐ 1 / 2 full
- ◑ 1 / 4 full – Should refill to eliminate spotting
- Empty

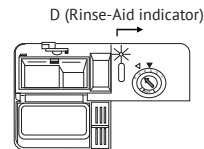

RINSE AID DISPENSER

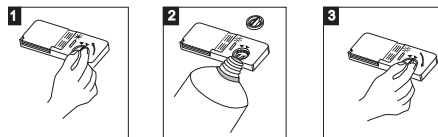

1. To open the dispenser, turn the cap to the "open" (left) arrow and lift it out.
2. Pour the rinse aid into the dispenser, be careful not to overfill.
3. Replace the cap by inserting it aligned with "open" arrow and turning it to the "closed" (right) arrow.

➡ The rinse aid is released during the final rinse to prevent water from forming droplets on your dishes that can leave spots and streaks. It also improves drying by allowing water to sheet off the dishes.

➡ Your dishwashers are designed to use liquid rinse aids. The rinse aid

dispenser is located inside the door next to the detergent dispenser.

➔ To fill the dispenser, open the cap and pour the rinse aid into the dispenser until the level indicator turns completely black. The volume of the rinse aid container is about 140ml.

➔ Be careful not to overfill the dispenser, because this could cause oversudsing. Wipe away any spills with a damp cloth. Don't forget to replace the cap before you close dishwasher door.

Attention!

➔ Clean up any rinse aid spill during filling with an absorbent cloth to avoid excess foaming during the next wash.

Adjusting Rinse Aid Dispenser

➔ The rinse aid dispenser has four or six settings. Always start with the dispenser set on "4". If spots and poor drying are problems, increase the amount of rinse aid dispensed by removing the dispenser lid and rotating the dial to "5". If the dishes still are not drying properly or are spotted, adjust the dial to the next higher number until your dishes are spot-free. The dose is factory set in position 5.

💡 **NOTE:** Increase the dose if there are drops of water or lime spots on the dishes after washing. Reduce it if there are sticky

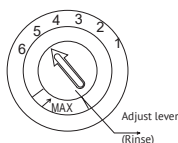

whitish streaks on the dishes or a bluish film on glassware or knife blades.

D. Function of Detergent

Detergents with its chemical ingredients are necessary to remove dirt, crush dirt and transport it out

of the dishwasher. Most of commercial quality detergents are suitable for this purpose.

Concentrated Detergent

Based on their chemical composition, dishwasher can be split in two basic types:

➔ conventional, alkaline detergents with caustic components

➔ low alkaline concentrated detergents with natural enzymes

The use of «Eco» washing programme in conjunction with concentrated detergents reduces pollution and is good for your dishes; these washing programmes are specially matched to the dirt-dissolving properties of the enzymes of the concentrated detergent. For this reason»Eco« washing programme in which concentrated detergents are used can achieve the same results that can otherwise only be achieved using»intensive« programme.

Detergent Tablets

Detergent tablets of different brands dissolve at different speeds. For this reason some detergent cannot dissolve and develop their full cleaning power during short programmes. Therefore

Dishwasher

please use long programmes when using detergent tablets, to ensure the complete removal of detergent residuals.

Detergent Dispenser

The dispenser must be refilled before the start of each washing cycle following the instructions provided in the Wash Cycle Table. Your dishwashers use less detergent and rinse aid than conventional dishwashers. Generally, only one tablespoon of detergent is needed for a normal wash load. Also, more heavily soiled items need more detergent. Always add the detergent just before starting dishwasher, otherwise it could get damp and will not dissolve properly.

Amount of Detergent to Use

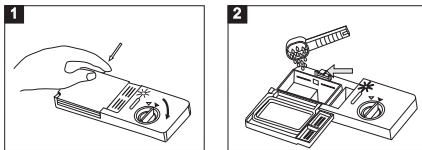

NOTE

- 1) If the lid is closed: press release button. The lid springs open.
- 2) Always add the detergent just before starting each wash cycle. Only use branded detergent aid for dishwasher.

WARNING!

Dishwasher detergent is corrosive! Take care to keep it out of reach of children

Use only detergent specifically made for use in dishwashers. Keep your detergent fresh and dry.

Don't put powder detergent into the dispenser until you're ready to wash dishes.

Fill in the detergent

Fill the detergent dispenser with detergent.

The marking indicates the dosing levels, as illustrated on the right:

➔ The place of main wash cycle detergent placed, MIN means approximately 20g of detergent.

➔ The place of pre-wash cycle detergent placed, approximately 5g of detergent.

Please observe the manufacturer's dosing and storage recommendations as stated on the detergent packaging.

Close the lid and press until it locks in place.

If the dishes are heavily soiled, place an additional detergent dose in the pre-wash detergent Chamber. This detergent will take effect during the pre-wash phase.

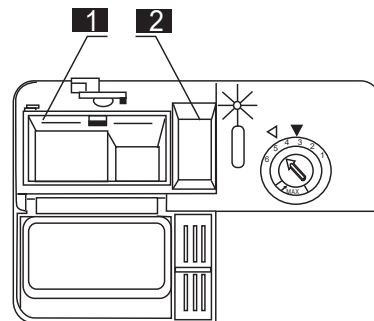

NOTE:

➔ You find information about the amount of detergent for the single programme on the last page.

➔ Please be aware that according to the level soiling and the specific hardness of water, differences are possible. Please observe the manufacturer's recommendations on the detergent packaging.

Detergents

There are 3 sorts of detergents

1. With phosphate and with chlorine
2. With phosphate and without chlorine
3. Without phosphate and without chloride

➔ Normally new pulverized detergent is without phosphate. The water softener function of phosphate is not given. In this case we recommend to fill salt in the salt container even when the hardness of water is only 6 dH. If detergents without phosphate were used in case of hard water often white spots appear at dishes and glasses. In this case please add more detergent to reach better results.

Detergents without chlorine do only bleach a little. Strong and coloured spots will not be removed completely. In this case please choose a programme with higher temperature.

Use of «3 in 1» Detergent Tablets

General Advice

1. Before using these products you should first check that the water hardness in your supply is compatible with the use of these products as per the

detergent manufacturers instructions (on the product packaging).

2. These products should be strictly used according to the detergent manufacturers instructions.

3. If you encounter problems when using «3 in 1» products for the first time then please contact the detergent manufacturers care line (the telephone number is given on the product packaging).

These products are detergents with integrated and combined detergent/rinse aid and salt functions.

Before using these products you should first check that the water hardness in your supply is compatible with the use of these products as per the detergent manufacturers (on the product packaging).

Special Advice

When using combination products, the rinse-aid and salt lights are no longer useful. It may be helpful to select the lowest possible setting for water hardness.

To select «3in1» function:

1. Press the power switch and select the 3in1 washing cycle by pressing the option button «ALT» until the «3in1» indicator blinks.

2. The 3in1 washing cycle will be available after pressing the start/pause button, and the «3in1» indicator lights.

To cancel «3in1» function:

Dishwasher

To cancel 3in1 washing cycle by pressing the button or follow the «change the programme» instructions.

If you decide to switch to the use of a standard detergent system we advise that you:

1. Refill both the salt and rinse aid compartments.
2. Switch the water hardness setting to the highest possible position and run for three normal cycles without load.
3. Readjust the water hardness setting again according to the conditions for your region (For more information please refer to your instruction manual).

5. Loading the Dishwasher Baskets

For best performance of the dishwasher, follow these loading guidelines. Features and appearance of baskets and silverware baskets may vary from your model.

Attention before or after Loading the Dishwasher Baskets Scrape off any large amounts of leftover food. It is not necessary to rinse the dishes under running water. Place objects in the dishwasher in the following way:

1. Items such as cups, glasses, pots/pans, etc. are stood upside down.
2. Curve items, or those with recesses, should be at a slant so that water can run off.
3. They are stacked securely and can not tip over.

4.They do not prevent the spray arms from rotating while washing takes place.

Very small items should not be washed in the dishwasher as they could easily fall out of the baskets.

Removing the Dishes

To prevent water dripping from the upper basket into the lower basket, we recommend that you empty the lower basket first and then the upper basket.

Upper Basket

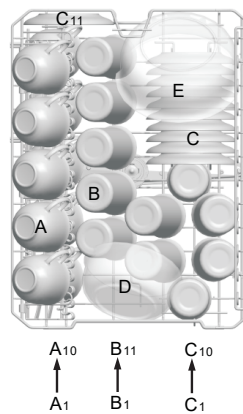

- A Cup
- B Glass
- C Saucer
- D Serving bowl
- E Serving bowl

Loading the Upper Basket The upper basket is designed to hold more delicate and lighter dishware such as glasses, coffee and tea cup and saucers, as well as plates, small bowls and shallow pans (as long as they are not too dirty). Position the dishes and cookware so that they do not get moved by the spray of water.

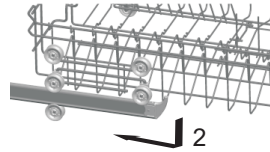
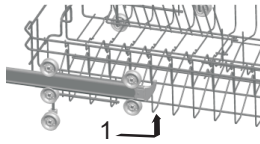

Adjusting the Upper Basket

If required, the height of the upper basket can be adjusted in order to create more space for large utensils either in the upper basket or lower basket. The upper basket can be adjusted for height by putting wheels of different height into the rails. Long items, serving cutlery, salad servers or knives should be placed on the shelf so that they do not obstruct the rotation of the spray arms. The shelf

Loading the Lower Basket

We recommend that you place large items which are most difficult to clean in to the lower basket: pots, pans, lids, serving dishes and bowls, as shown in the figure below.

It is preferable to place serving dishes and lids on the side of the baskets in order to avoid blocking the rotation of the top spray arm.

Pots, serving bowls, etc. must always be placed top down. Deep pots should be slanted to allow water to flow out. The bottom basket features fold down tine rows so that larger or more pots and pans can be loaded.

Lower Basket

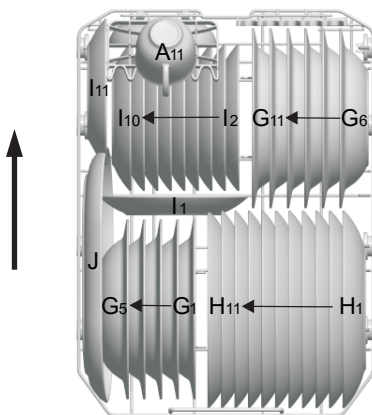

- Type Item
- G Cup
- F Serving bowl
- G Soup plate
- H Dinner plate
- F Serving bowl
- I Dessert plate
- J Oval plate

Dishwasher

*** Upper and Lower basket Folding racks**

Folding racks consisting of two parts that are located on the lower basket of your machine are designed in order to let you place big items easier as pots, pans, etc. If requested, each part can be folded separately, or all of them can be folded and larger can be obtained. You can use folding racks by rasing then upwards, or by folding.

*For optional

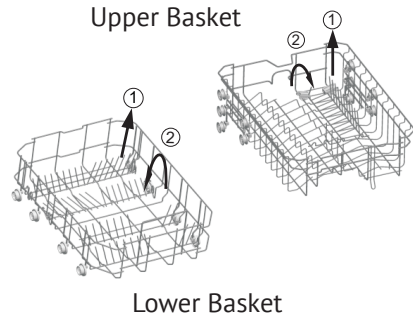

Cutlery tray

Arrange the cutlery in the tray as shown. Cutlery should be placed to ensure that water runs off freely. Cutlery tray consists of two parts, and each of parts is adjustable. Lift one part or both up to increase the space for larger utensils for upper basket.



- 1 Tea spoons
- 2 Dessert spoons
- 3 Soup spoons
- 4 Serving spoons
- 5 Forks
- 6 Knives
- 7 Serving fork
- 8 Gravy ladle

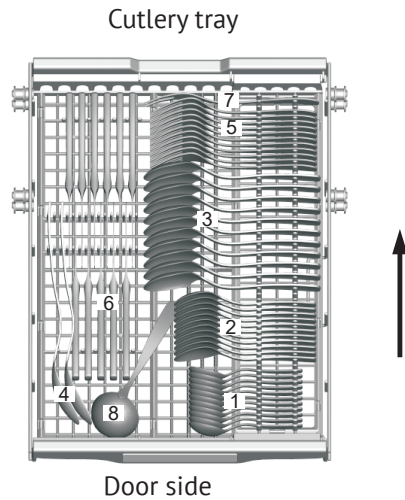

For washing in the dishwasher the following cutlery/dishes

Are not suitable

Cutlery with wooden, horn china or mother-of-pearl handles

Plastic items that are not heat resistant

Older cutlery with glued parts that is not temperature resistant

Bonded cutlery items or dishes

Pewter or cooper items Lead crystal glass

Steel items subject to rusting

Wooden platters Items made from synthetic fibre

⚠ **WARNING!**

➡ Do not let any item extend through bottom

➡ Are of limited suitability. Some types of glasses can become dull after a large number of washes

➡ Silver and aluminium parts have a tendency to discolour during washing

➡ Glazed patterns may fade if machine washed frequently

⚠ **NOTE:** Do not put in items that are dirty of cigarette ash, candle wax, lacquer or paint. If you buy new dishes please make sure that they are suitable for dishwashers.

⚠ **NOTE:** Please do not overload your dishwasher. There is only space for 11 standard dishes. Do not use dish that is not suitable for dishwashers. This is important for good results and for reasonable energy consumption.

Loading Cutlery and Dishes

➡ Before loading the dishes, you should:

➡ Remove large left-over

➡ Soften remnants of burnt food in pans

When Loading the Dishes and Cutlery, Please Note:

Dishes and cutlery must not impede the rotation of the spray arms.

Load hollow items such as cups, glasses, pans etc. with the opening downwards so that water cannot collect in the container or a deep base. Dishes and items of cutlery must not lie inside one another, or cover each other

➡ To avoid damage to glasses, they must not touch

➡ Load large items which are most difficult to clean into the lower basket

➡ The upper basket is designed to hold more delicate and lighter dishware such as glasses, coffee and tea cups

⚠ **Attention!**

➡ Long bladed knives stored in an upright position are a potential hazard!

➡ Long and/or sharp items of cutlery such as carving knives must be positioned horizontally in the upper basket

Damage to Glassware and other Dishes

Possible causes:

➡ Type of glass or manufacturing process. Chemical composition of detergent.

Dishwasher

➔ Water temperature and duration of dishwasher programme.

Suggested remedy:

➔ Use glassware or porcelain dishes that have been marked dishwasher-proof by the manufacturer.

➔ Use a mild detergent that is described as kind of dishes. If necessary, seek further information from detergent manufacturers.

➔ Select a programme with a low temperature.







➔ To prevent damage, take glass and cutlery out of the dishwasher as soon as possible after the programme has ended.

At the End of the Wash

➔ When the working cycle has finished, the buzzer of dishwasher will ring for 6 times, then stop. Turn off the appliance using the «Power» button, shut off the water supply and open the door of the dishwasher. Wait a few minutes before unloading the dishwasher to avoid handling the dishes and utensils while they are still hot and more susceptible to breakage. They will also dry better.

Starting a Washing Program

Wash cycle table

Program	Cycle Selection Information	Description of Cycle	Detergent Pre/main	Running Time (min)	Energy (kWh)	Water (L)
Intensive 	For the heaviest soiled loads, such as pots, pans, casserole dishes and dishes that have been sitting with dried food on them for a while.	Pre-wash Main wash (60°C) Rinse 1 Rinse 2 Hot rinse Drying	5/22.5 (or 3 in 1)	185	1,360	14,0
ECO (*EN 50242) (Standard Programme)	For normally soiled loads, such as pots, plates, glasses and lightly soiled pans. Standard daily cycle	Pre-wash Main wash (44°C) Hot rinse Drying	5/22.5 (or 3 in 1)	238	0,782	9,0
Light 	Light wash cycle to be used for more delicate items which are sensitive to high temperatures (Run cycle immediately after use)	Pre-wash Main wash (45°C) Rinse Hot rinse Drying	5/20 (or 3 in 1)	143	0,730	11,5
Crystal 	For lightly soiled loads, such as plates, glasses, bowls and lightly soiled pans	Main wash (40°C) Rinse Hot rinse Drying	5/20	115	0,670	8.6
60 min 	For lightly and normally soiled plates and pans for every day	Pre-wash Main wash (50°C) Hot rinse Drying	5/20	60	0,850	8.7
Rapid 	A shorter wash for tightly soiled loads that do not need drying	Main wash (45°C) Hot rinse	15	40	0,650	5,9
Pre-Rinse 	To rinse dishes that you plan to wash later that day	Pre-wash	/	12	0,010	3,3

*EN 50242: this program is the test cycle

The information for comparability test in accordance with EN50242, as follows:

-Capacity: 11 settings

-Position of upper basket: Lower position

-Rinse aid setting: 6 (or 4 for four setting dispenser)

Dishwasher

Turning on the Appliance

Starting a wash cycle...

Draw out the lower and upper basket, load the dishes and

1. Push them back. It is recommended to load the lower basket first, then the upper one (see the section entitled «Loading the Dishwasher»). Pour in the detergent (see the section entitled «Salt, Detergent and Rinse Aid»).

2. Insert the plug into the socket. The power supply is 220-240V AC 50 Hz, the specification of the socket is 12 A 250 VAC.50 Hz.

Make sure that the water supply is turned on to full pressure. Close the door, press the » Power« button, Press the »Program« button to select a desired »Wash cycle«. (See the section entitled »Wash Cycle Table«). With a little force to ensure the door is properly closed.

 **NOTE:** A click could be heard when the door is closed perfectly.

When the washing is over, you can shut off the switch by pressing »Power« button.

Change the Program

Premise: A cycle that is underway can only be modified if it has only been running for a short time.

Otherwise, the detergent may have already been released, and the appliance may have already drained the wash water. If this is the case, the detergent dispenser must be refilled (see the section entitled « Fill in the Detergent»).

Press »Power« button to cancel the programme, and turn on it again ,then you can change the

programme to the desired cycle setting (see the section entitled «Starting a wash cycle...«).

 **NOTE:** If you open the door when washing, the machine pauses and warning alarm rings, the display appears E1. When you close the door, the machine will keep on working after 10 seconds.

The 6 programme lights show the state of the dishwasher:

a) One of the programme lights on--> cycle running

b) One of the programme lights blinking -->pause

 **NOTE:** If all the lights begin to glimmer, that indicates the machine is out of order, please turn off the main power and water supply before calling a service.

Forget to Add Dish

A forgotten dish can be added any time before the detergent cup opens.

1. Open the door a little to stop the washing.

2. After the spray arms stop working, you can open the door completely.

3. Add forgotten dishes.

4. Close the door, the dishwasher will work after ten seconds.

 **WARNING!**

It is dangerous to open the door when washing, because the hot water may scald you.

Switch Off the Dishwasher

The digital display appears «---» and the buzzer rings 6 times, only in this case the programme has ended.

1. Switch off the dishwasher by pressing the »Power« button.

2. Turn off the water tap!

Open the door carefully. Hot steam may escape when the door is opened!

➔ Hot dishes are sensitive to knocks.

The dishes should therefore be allowed to cool down around 15 minutes before removing from the appliance.

➔ Open the dishwasher's door, leave it ajar and wait a few minutes before removing the dishes. In this way they will be cooler and the drying will be improved.

Unloading the dishwasher

It is normal that the dishwasher is wet inside.

Empty the lower basket first and then the upper one. This will avoid water dripping from the upper basket onto the dishes in the lower one.



MAINTENANCE AND CLEANING

Filtering System

The filter is used to avoid the big remnants and other sundries getting inside the pump. The residue can obstruct the filter in sometime.

➔ The filter system consists of a coarse filter, a flat (Main filter) and a micro filter (fine filter).

1 Flat filter

Food and debris will be trapped by a special jet on the lower spray arm.

2 Coarse filter

Big debris, such as bone and glass that could clog the drain will be trapped in the coarse filter. To remove an item caught in this filter, gently squeeze the taps on the top of this filter and lift it out.

3 Micro filter

This filter holds soil and food residue in the sump area and prevents it from being redeposit on the dishes during a cycle.

➔ Inspect the filters for obstructions every time the dishwasher has been used.

➔ By unscrewing the coarse filter, you can remove the filter system. Remove any food remnants and clean the filters under running water.

Dishwasher

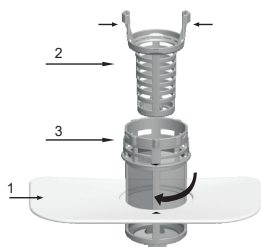

Step 1: contrarotate the Coarse filter ,and then lift it up

Step 2: lift the Flat filter up

NOTE: If operate from step 1 to step 2, the filter system will be removed; while operate from step 2 to step 1, the filter system will be installed

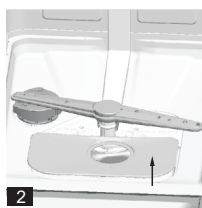
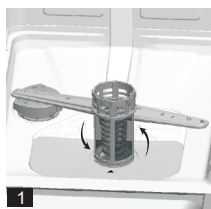

Filter assembly

For best performance and results, the filter assembly must be cleaned. The filter efficiently removes food particles from the wash water, allowing it to be recirculated during the cycle. For this reason, it is a good idea to remove the larger food particles trapped in the filter after each wash cycle by rinsing the semicircular filter and cup under running water. To remove the filter assembly, pull on the cup handle in the upward direction. The entire filter assembly should be cleaned once a week. To clean the coarse filter and the micro filter, use a cleaning brush. Then,

reassemble the filter parts as shown in the figures above and reinsert the entire assembly in the dishwasher, positioning in its seat and pressing downward. The dishwasher must never be used without the filters. Improper replacement of the filter may reduce the performance level of the appliance and damage dishes and utensils.

⚠ WARNING!

Never run the dishwasher without the filters in place. When cleaning the filters, don't knock on them.

Otherwise, the filters could be contorted and the performance of dishwasher could be debased.

Cleaning the Spray Arms

It is necessary to clean the spray arms regularly for hard water chemicals will clog the spray arm jets and bearings.

To remove the spray arms, screw off the nut clockwise to take out the washer on top of the spray arm and remove the arm. Wash the arms in soapy and warm water and use a soft brush to clean the jets. Replace them after rinsing thoroughly.

Caring for the Dishwasher

To clean the control panel, use a lightly dampened cloth then dry thoroughly.

To clean the exterior, use a good appliance polish wax.

Never use sharp objects, scouring pads or harsh cleaners on any part of the dishwasher.

Protect Against Freezing

If your dishwasher is left in an unheated place during the winter, ask a service technical to:

1. Cut off electrical power to the dishwasher.
2. Turn off the water supply and disconnect the water inlet pipe from the water valve.
3. Drain water from the inlet pipe and water valve. (Use a pan to catch the water)
4. Reconnect the water inlet pipe to the water valve.
5. Remove the filter in the tub and the bottom and use a sponge to use up water in sump

Cleaning the Door

To clean the edge around the door, you should use only a soft warm, damp rag. To prevent penetration of water into the door lock and electrical components, do not use a spray cleaner of any kind.

Also, never use abrasive cleaners or scouring pads on the outer surfaces because they will scratch the finish. Some papers towels can also scratch or leave marks on the surface.

 **WARNING!** Never use a spray cleaner to clean the door panel for it could damage the door lock and electrical components. It is not allowed to use the abrasive agent or some paper towel because of the risk of scratching or leaving spots on the stainless steel surface.

How to Keep Your Dishwasher in Shape

After Every Wash

After every wash, turn off the water supply to the appliance and leave the door slightly ajar so that moisture and odors are not trapped inside.

Remove the Plug

Before cleaning or performing maintenance, always remove the plug from the socket. Do not run risks.

No Solvents or Abrasive Cleaning

To clean the exterior and rubber parts of the dishwasher, do not use solvents or abrasive cleaning products. Use only a cloth and warm soapy water. To remove spots or stains from the surface of the interior, use a cloth dampened with water and a little white vinegar, or a cleaning product made specifically for dishwashers.

Dishwasher

When You Go on holiday

When you go on holiday, it is recommended that you run a wash cycle with the dishwasher empty and then remove the plug from the socket, turn off the water supply and leave the door of the appliance slightly ajar. This will help the seals last longer and prevent odors from forming in the appliance.

Moving the Appliance

If the appliance must be moved, try to keep it in the vertical position. If absolutely necessary, it can be positioned on its back.

Seals

One of the factors that cause odors to form in the dishwasher is food that remains trapped in the seals. Periodic cleaning with a damp sponge will prevent this.

⚡ Attention:

The installation of the pipes and electrical equipments should be done by professionals.

⚡ Warning

Electrical Shock Hazard!

Disconnect electrical power before installing dishwasher.

Failure to do so can result in death or electrical shock.

TROUBLESHOOTING TIPS

Error codes

Codes	Meanings	Possible Causes
E1	Door open	The door is opened when the dishwasher is operating
E2	Water inlet	Water inlet malfunction
E3	Water drainage	Water drainage malfunction
E4	Temperature sensor	Temperature sensor malfunction
E5	Overflow/leakage	Overflow occurs/Water leakage occurs
E6	Water leakage	Water leakage occurs
E7	Heating element	Abnormal heating

WARNING!

If overflow occurs, turn off the main water supply before calling a service. If there is water in the base pan because of an overflow or small leak, the water should be removed before restarting the dishwasher.



Dispose of the dishwasher packaging material correctly. All packaging materials can be recycled.

Plastic parts are marked with the standard international abbreviations: (e.g. PS for polystyrene, padding material)

Please note!

The following shall not be considered as defects of the Product

Dishwashers	Discoloration of product materials during operation
	Natural noise of water spraying during product operation
	Minor technical smells coming from a new product during the initial operation period

Dishwasher

Before Calling for Service

Reviewing the charts on the following pages may make you be free of calling for service.

Problem	Possible Causes	What To Do
Dishwasher doesn't run	Fuse blown, or the circuit breaker acted	Replace fuse or reset circuit breaker. Remove any other appliances sharing the same circuit with the dishwasher
	Power supply is not turned on	Make sure the dishwasher is turned on and the door is closed securely. Make sure the power cord is properly plugged into the wall socket
	Water pressure is low	Check that the water supply is connected properly and the water is turned on
Drain pump doesn't stop	Overflow	The system is designed to detect an overflow. When it does, it shuts off the circulation pump and turns on the drain pump
Noise	Some audible sounds are normal	Sound from detergent cup opening
	Utensils are not secure in the baskets or something small has dropped into the basket	To ensure everything is secured in the dishwasher
	Motor hums	Dishwasher has not been used regularly. If you do not use it often, remember to set it to fill and pump out every week, which will help keep the seal moist
Suds in the tub	Improper detergent	Use only the special dishwasher detergent to avoid suds. If this occurs, open the dishwasher and let suds evaporate. Add 1 gallon of cold water to the tub. Close and latch the dishwasher, then start the «pre-rinse» wash cycle to drain out the water... Repeat if necessary
	Spilled rinse agent	Always wipe up rinse agent spills immediately
Stained tub interior	Detergent with colorant was used	Make sure that the detergent is the one without colorant
Dishes and flatware not clean	Improper program	Select a stronger programme
	Improper basket loading	Make sure that the action of the detergent dispenser and spray arms are not blocked by large dishware

Dishwasher

Cloudiness on glassware	Combination of soft water and too much detergent	Use less detergent if you have soft water and select a shortest cycle to wash the glassware and to get them clean
Yellow or brown film on inside surfaces	Tea or coffee stains	Using a solution of 1/2 cup of bleach and 3 cups of warm water to remove the stains by hand. WARNING You have to wait for 20 minutes after a cycle to let the heating elements cool down before cleaning interior; otherwise, burns will happen
	Iron deposits in water can cause an overall film	You have to call a water softener company for a special filter
White film on inside surface	Hard water minerals	To clean the interior, use a damp sponge with dishwasher detergent and wear rubber gloves. Never use any other cleaner than dishwasher detergent for the risk of foaming or suds
The Detergent dispenser lid cannot be closed properly	Clogged detergent residue is blocking the catch	Clean the detergent from the catch
Detergent left in dispenser cups	Dishes block detergent Cups	Re-loading the dishes properly
Steam	Normal phenomenon	There is some steam coming through the vent by the door latch during drying and water draining
Black or gray marks on dishes	Aluminum utensils have rubbed against dishes	Use a mild abrasive cleaner to eliminate those marks
Water standing on the bottom of the tub	This is normal	A small amount of clean water around the outlet on the tub bottom keeps the water seal lubricated
Dishwasher leaks	Overfill dispenser or rinse aid spills	Be careful not to overfill the rinse aid dispenser. Spilled rinse aid could cause oversudsing and lead to overflowing. Wipe away any spills with a damp cloth
	Dishwasher isn't level	Make sure the dishwasher is level

Dishwasher



TECHNICAL DATA SHEET

Standard place settings	11
Energy efficiency class ¹	A++
Annual energy consumption ²	225 kWh
Energy consumption of the standard cleaning cycle	0,782 kWh
Power consumption of off-mode	0.35 W
Power consumption of left-on mode	0.8 W
Annual water consumption ³	2520 liter
Drying efficiency class ⁴	A
Standard cleaning cycle ⁵	Eco
Program duration of the standard cleaning cycle	238 Min
Noise level	49dB(A) re 1 pW
Mounting	Fully-built in
Could be built- in	Yes
Heig	81,5 cm
Width	44,8 cm
Depth (with connectors)	55,8 cm
Power consumption	1850 W
Rated voltage / frequency	AC 220-240 V / 50 Hz
Water pressure (flow pressure)	0,4-10 bar = 0,04-1,0 MPa
Water temperature	Max. 62°C

NOTE

1. A+++ (highest efficiency) to D(lowest efficiency).

2. Energy consumption «225» kWh per year, based on 280 standard cleaning cycles using cold water fill and the consumption of the low power modes. Actual energy consumption will depend on how the appliance is used.

3. Water consumption «2520» litres per year, based on 280 standard cleaning cycles. Actual water consumption will depend on how the appliance is used.

4. A (highest efficiency) to G(lowest efficiency).

5. This program is suitable for cleaning soiled normally soiled tableware and that it is the most efficient program in terms of its combined energy and water consumption for that type of tableware.

The device meets the European standards and the directives in the current version at delivery.

-LVD 2014/35/EU

-EMC 2014/30/EU

-EUP 2010/1016

NOTE : The above values have been measured in accordance with standards under specified operating conditions. Results may vary greatly according to quantity and pollution of the dishes, water hardness ,amount of detergent, etc.

The manual is based on the European Union's standards and rules.

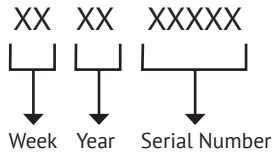
SERIAL NUMBER:**MANUFACTURER:**

M&G HAUSGERATE GMBH
Potsdamer Str. 92 10785 Berlin

COMPANY AUTHORIZED BY THE MANUFACTURER:

LLC «MG Rusland», 141400
Moscow region, Khimki, Butakovo, 4
info@kuppersberg.ru

The manufacturer reserves the right to make any changes to design, outside appearance and scope of supply of appliance.

Made in PRC



**СОДЕРЖАНИЕ**

УКАЗАНИЯ ПО ТЕХНИКЕ БЕЗОПАСНОСТИ.....	76
УСТАНОВКА.....	79
ОПИСАНИЕ ОБОРУДОВАНИЯ.....	85
ЭКСПЛУАТАЦИЯ.....	87
ТЕХНИЧЕСКОЕ ОБСЛУЖИВАНИЕ, ОЧИСТКА И УХОД.....	101
СОВЕТЫ ПО УСТРАНЕНИЮ НЕПОЛАДОК.....	105
ТЕХНИЧЕСКИЕ ХАРАКТЕРИСТИКИ.....	108



ОБРАЩЕНИЕ К ПОКУПАТЕЛЯМ

Уважаемый покупатель!

Благодарим Вас за приобретение продукции. Мы надеемся, что данный прибор оправдает Ваши ожидания и станет прекрасным помощником на Вашей кухне. Для правильной и безопасной эксплуатации прибора, пожалуйста, ознакомьтесь со всеми пунктами данной инструкции. Просим Вас сохранять эту инструкцию на весь срок службы данного прибора. В начале инструкции Вы узнаете о некоторых важных условиях безопасной работы прибора. Чтобы Ваш прибор длительное время находился в прекрасном состоянии, мы приводим множество полезных советов по уходу и чистке. Также эта инструкция даёт некоторые советы по экономии электроэнергии. На случай, если когда-нибудь в процессе эксплуатации прибора возникнут не-

поладки, на последних страницах этой инструкции Вы сможете найти советы, как самостоятельно устранить мелкие неисправности.

Ваш новый прибор изготовлен из высококачественных материалов и полностью соответствует всем стандартам ЕЭС.

Производитель оставляет за собой право вносить изменения в конструкцию изделия без предварительного уведомления с целью улучшения характеристик продукции. Наша бытовая техника постоянно совершенствуется, улучшаются характеристики приборов, обновляется дизайн, поэтому рисунки и обозначения в инструкции могут несколько отличаться от приборённой Вами модели.

ВАЖНАЯ ИНФОРМАЦИЯ О БЕЗОПАСНОСТИ

- ➔ Этот прибор предназначен для использования в частном домашнем хозяйстве и в бытовых условиях.
- ➔ Используйте посудомоечную машину только в домашнем хозяйстве и только с указанной целью: для мытья посуды, используемой для бытовых нужд.
- ➔ Эта посудомоечная машина предназначена для использования на высоте не более 2000 м над уровнем моря.

ВНИМАНИЕ!

Во избежание поломки перед подключением техники в холодное время года необходимо выдержать ее в распакованном виде при комнатной температуре не менее 2 часов.

Посудомоечная машина

 **УКАЗАНИЯ ПО ТЕХНИКЕ БЕЗОПАСНОСТИ**

Дети до 8 лет, лица с ограниченными физическими, умственными и психическими возможностями, а также лица, не обладающие достаточными знаниями о приборе, могут использовать прибор только под присмотром лиц, ответственных за их безопасность, или после подробного инструктажа и осознания всех опасностей, связанных с эксплуатацией прибора.

Детям не разрешается играть с прибором. Очистка и обслуживание прибора не должны производиться детьми, это допустимо, только если они старше 8 лет и их контролируют взрослые. Не допускайте детей младше 8 лет к прибору и его сетевому проводу.

➔ Прежде, чем ввести прибор в эксплуатацию, внимательно прочтите инструкцию по монтажу и эксплуатации! В ней содержится важная информация по установке, использованию и техническому обслуживанию прибора. Сохраните всю документацию для дальнейшего использования или для передачи ее следующему владельцу.

➔ Сразу после получения, проконтролируйте состояние упаковки и саму посудомоечную машину на наличие транспортных повреждений. Не включайте поврежденный прибор, а свяжитесь с фирмой-поставщиком.

➔ Утилизируйте, пожалуйста, упаковочный материал надлежащим образом.

➔ Не позволяйте детям играть с упаковкой и ее частями. Складные коробки и упаковочные пленки представляют опасность удушья.

ПРИ УСТАНОВКЕ

➔ Обратите внимание на то, что свободный доступ к задней стороне посудомоечной машины после установки закрыт (защита от прикосновения к горячей поверхности).

➔ Установку и подключение прибора проводите согласно инструкции по установке и монтажу.

➔ При установке посудомоечная машина должна быть отсоединена от сети.

➔ Убедитесь, что система заземления в домашней электропроводке установлена согласно предписаниям.

➔ Условия подключения к электросети должны соответствовать данным на типовой табличке посудомоечной машины.

➔ Если сетевой шнур данного прибора будет поврежден, то он должен быть заменен на специальный сетевой шнур.

➔ Во избежание опасных ситуаций, данный шнур следует приобретать только через сервисную службу.

➔ Если посудомоечная машина будет встраиваться в высокий шкаф, то он должен быть закреплен надлежащим образом.

➔ В случае встраивания посудомоечной машины под или над другими бытовыми приборами, необходимо учесть информацию, содержащуюся

в инструкции по монтажу этих приборов, для встраивания в комбинации с посудомоечной машиной.

➔ Для обеспечения безопасности работы всех приборов необходимо также соблюдать требования, приведенные в инструкциях по монтажу посудомоечной машины.

➔ Микроволновая печь, встроенная над посудомоечной машиной, может выйти из строя.

➔ Приборы, предназначенные для встраивания или нижнего монтажа, можно устанавливать только под сплошными столешницами, которые прочно прикручены к соседним шкафам для обеспечения устойчивости прибора.

➔ Не устанавливайте прибор вблизи источников тепла (радиаторов отопления, теплоаккумуляторов, печей или прочих приборов, выделяющих тепло) и не встраивайте его под варочную панелью.

➔ После установки прибора, его штепсельная вилка должна оставаться хорошо доступной.

➔ Выполняйте указания по технике безопасности и правильному использованию, приведенные на упаковках моющих средств и ополаскивателей.

➔ Ремонтные работы и другие операции должны выполняться только квалифицированными специалистами. Для этого прибор следует отключить от сети. Извлеките штепсельную вилку из розетки или выключите предохранитель. Закройте водопроводный кран.

➔ При наличии повреждений, особенно на панели управления, или нарушении функции дверцы, дальнейшая эксплуатация прибора запрещена. Нужно извлечь штепсельную вилку из розетки или выключить предохранитель. Закройте водопроводный кран, вызвать сервисную службу.

Заземление!

Это устройство должно быть заземлено. В случае неисправности или поломки, заземление уменьшит риск поражения электричеством. Это устройство снабжено шнуром с заземляющим проводом и заземленной вилкой. Вилка должна включаться в соответствующую розетку, которая должна быть установлена и заземлена в соответствии с действующими правилами.

Неправильное подключение заземляющего провода может привести к поражению электричеством. Проверьте с квалифицированным электриком или представителем сервисной службы, если вы сомневаетесь в правильности заземления. Не перемещайте электровилку, поставляемую в комплекте с устройством; если она не подходит к розетке – поменяйте розетку с помощью квалифицированного электрика.

Предупреждение! Опасность травмирования!

➔ Ножи и прочие принадлежности с острыми концами должны быть размещены в корзине для столовых

Посудомоечная машина

приборов острыми концами вниз или на полке для ножей или в выдвижном контейнере для столовых приборов в горизонтальном положении.

⇒ Не садитесь и не становитесь на открытую дверцу.

Предупреждение! Опасность взрыва!

Никогда не используйте в посудомоечной машине растворители. Существует опасность взрыва.

Предупреждение! Опасность ожога!

Во время выполнения программы дверцу следует открывать осторожно. Существует опасность выплескивания горячей воды из прибора.

Предупреждение! Опасности для детей!

⇒ Не разрешайте детям играть с прибором или пользоваться им самостоятельно.

⇒ Держите моющее средство и ополаскиватель в недоступном для детей месте. Они могут привести к химическим ожогам полости рта, глотки и глаз или к удушью.

⇒ Не подпускайте детей близко к открытой посудомоечной машине. В посудомойной машине могут находиться мелкие предметы, которые дети могут проглотить; вода внутри машины не предназначена для питья, она может содержать остатки моющего средства.

⇒ Дети могут закрыться в приборе (опасность удушья) или попасть в иную опасную ситуацию. Поэтому, у отслуживших свой срок приборов: извлекать штепсельную вилку из розетки, перерезать сетевой кабель и выбросить его. Замок дверцы следует сломать так, чтобы она больше не закрывалась.

УСТАНОВКА

Внимание! Прокладка труб подачи воды и установка электрических устройств должны осуществляться специалистами.

1. Перед установкой

Требование к месту установки посудомоечной машины.

➔ Задняя часть посудомоечной машины должна быть обращена к стене.

В посудомоечной машине имеется входной и выходной патрубки, подключение к которым может осуществляться с правой или левой стороны.

1. Размеры кухонного модуля для установки

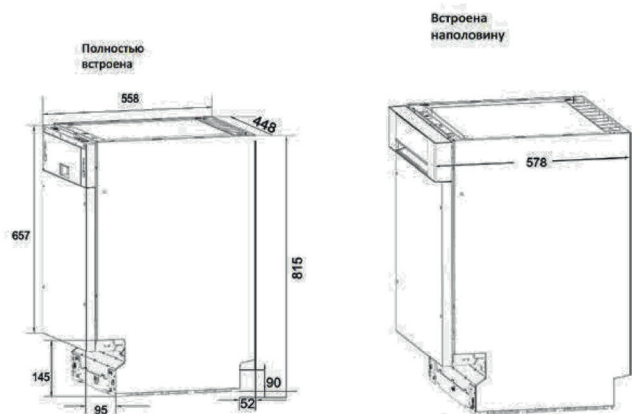

2. Размер передней декоративной панели

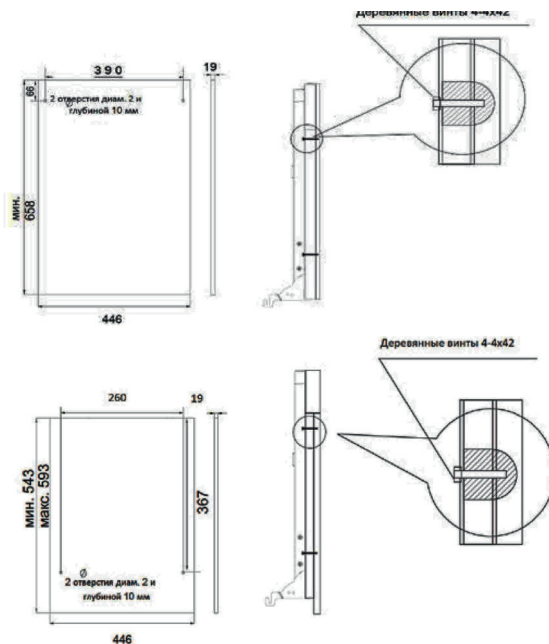

3. Крепление декоративной панели

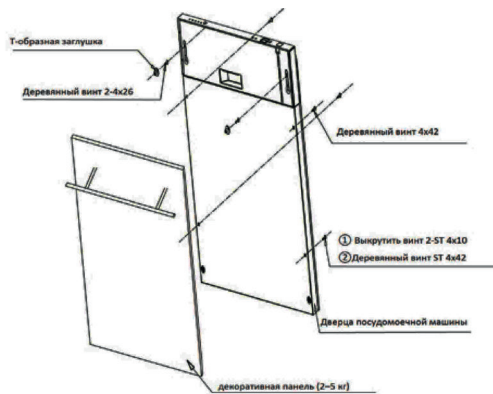

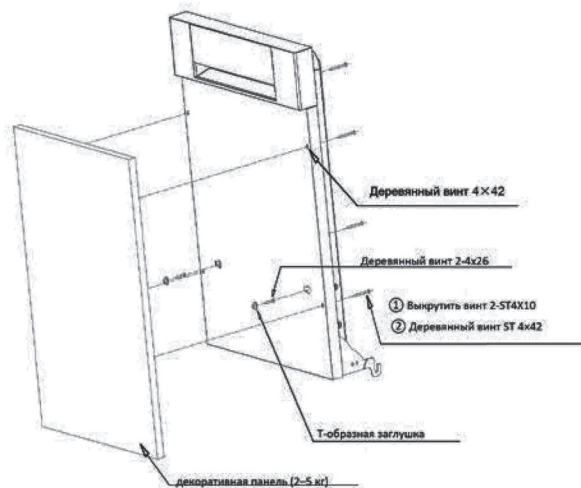

4. Регулировка натяжения пружинной дверцы

После размещения панели на посудомоечной машине попробуйте открыть и закрыть дверцу, чтобы проверить балансировку и убедиться в том, что дверца сохраняет свое положение.

Если необходимо, выполните регулировку дверцы с помощью винта, поворачивая его по часовой стрелке или против часовой стрелки.

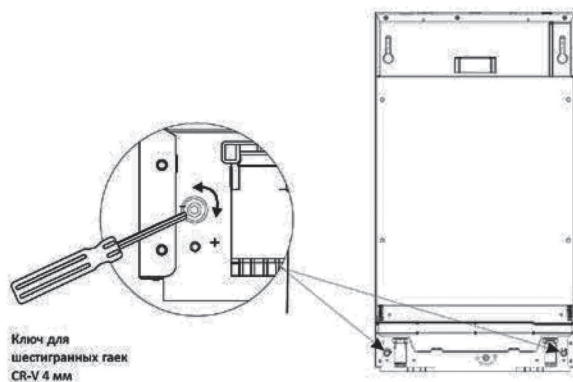

5. Подсоединение шланга подачи воды (холодная вода)

Подсоедините шланг подачи холодной воды к резьбовому (на 3/4 дюйма) соединителю и убедитесь в том, что он плотно зафиксирован на месте. Если подсоединение производится с помощью новых или не использовавшихся длительное время водяных

шлангов, то необходимо пропустить через них воду и убедиться в том, что вода чистая и не содержит загрязнений. Несоблюдение этого требования может привести к перекрытию отверстия для подачи воды и выходу прибора из строя.

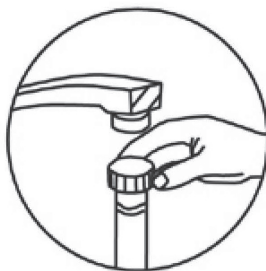

Подключение к электросети

Проверьте соответствие розетки вилке питания прибора. Розетка должна быть рассчитана на 250 В / 10 А и в ней должен иметься заземляющий проводник, в противном случае возможно

возникновение опасной ситуации или повреждение оборудования. Вместе с посудомоечной машиной к розетке не допускается подключать другие мощные электроприборы.

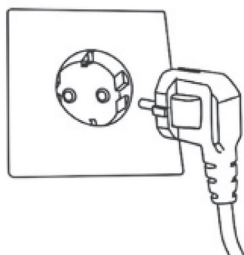

6. Подсоединение выпускного шланга для воды

Вставьте выпускной шланг в сливной шланг, диаметр которого составляет не менее 40 мм, или опустите в раковину. Оба шланга должны быть проложены ровно, конец выпускного шлан-

га должен располагаться на высоте не более 1000 мм.

Примечание: соединитель выпускного шланга должен иметь жесткую конструкцию.

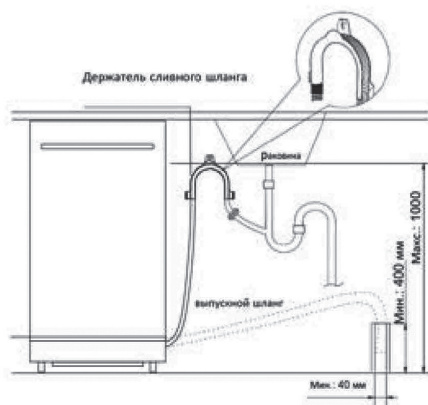

7. Регулировка уровня

Наклон посудомоечной машины в любом направлении не должен превышать 2 градусов. Регулирова-

ние высоты посудомоечной машины осуществляется путем поворачивания ножек.

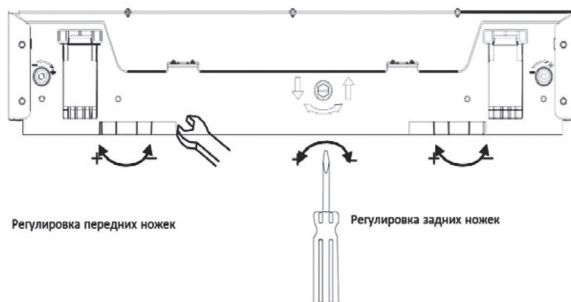

8. Установка нижней панели (плинтуса)

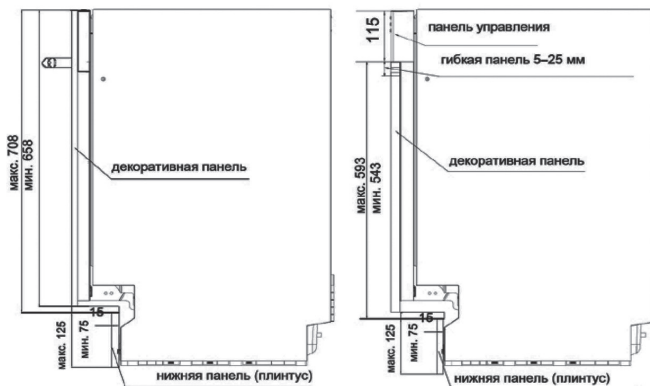

75мм

№	Ориентировочный размер (встроена полностью)		Ориентировочный размер (встроена наполовину)	
	Декоративная панель	Нижняя (декоративная) панель (плинтус)	Декоративная панель	Нижняя (декоративная) панель (плинтус)
1	708 мм	75мм	593 мм	75мм
2	698 мм	85мм	583 мм	85мм
3	688 мм	95мм	573 мм	95мм
4	678 мм	105мм	563 мм	105мм
5	668 мм	115 мм	553 мм	115 мм
6	658 мм	125 мм	543 мм	125 мм

Примечание: Высота нижней панели (плинтуса) подбирается с учетом эстетичности и обеспечения плавного открывания и закрывания дверцы.

9. Крепление посудомоечной машины

1. Крепление установленной в кухонном модуле посудомоечной машины осуществляется с помощью винтов.

2. Вставьте в четыре отверстия заглушки, как показано на рисунке ниже.

3. В обшивке посудомоечной машины с правой и левой стороны, а также сверху имеется 4 отверстия. Для крепления посудомоечной машины к кухонному модулю используйте деревянные винты ST4*26 (соответствующие самонарезающие винты).

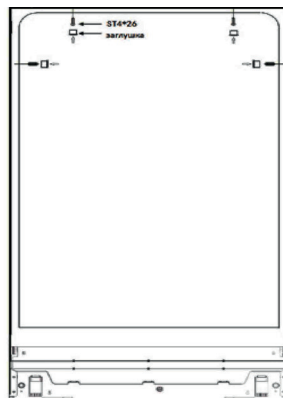

⚠ ОПИСАНИЕ ОБОРУДОВАНИЯ

Панель управления

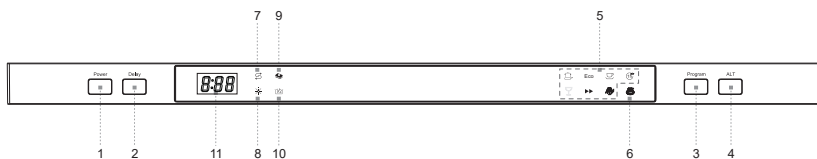

1. **Переключатель питания:** для включения/ выключения питания.

2. **Отложенный старт:** Кнопка отложенного старта ("Delay") позволит Вам отложить старт любой программы до 24 часов.

3. **Кнопка выбора программ:** нажмите кнопку для выбора программы.

4. **Дополнительная функциональная кнопка:** нажимая данную кнопку можно выбрать дополнительную функцию «3 IN 1» [3 В 1] или dry+ [Дополнительная сушка], и мигает соответствующий огонек.

5. **Индикатор программы:** когда вы выбираете программу посудомоечной машины, загорается соответствующий индикатор.

Посудомоечная машина

6. **Индикатор Dru+** [Дополнительная сушка]: увеличение температуры во время этапа споласкивания улучшит процесс сушки. Индикатор появится, когда нажата кнопка Dru+.
7. **Индикатор наполнения соли:** индикатор загорается, когда смягчитель необходимо заполнить.

8. **Индикатор наполнения ополаскивателя:** индикатор загорается, когда дозатор необходимо наполнить.

9. **Индикатор 3 in 1 (3 в 1):** индикатор загорается, когда выбрана соответствующая функция.

10. **Индикатор половинной загрузки.** Индикатор загорается, когда выбрана соответствующая функция.

11. **Дисплей**

Характеристики посудомоечной машины

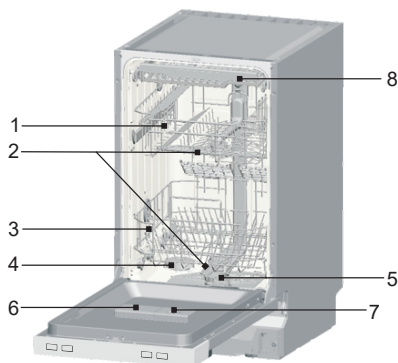

Вид спереди

1. Верхняя корзина
2. Разбрызгиватель
3. Нижняя корзина
4. Смягчитель воды
5. Фильтры
6. Дозатор моющего средства
7. Дозатор ополаскивателя
8. Лоток для ножей

ЭКСПЛУАТАЦИЯ

Перед использованием посудомоечной машины в первый раз:

- А. Установите смягчитель воды
- В. Налейте 500 мл воды в контейнер для соли, а затем наполните солью для посудомоечной машины
- С. Наполните дозатор ополаскивателя
- Д. Используйте моющее средство

А. Смягчитель воды

Смягчитель воды предназначен для удаления минералов и солей из воды, которые могут оказывать неблагоприятное воздействие на работу прибора. Чем выше содержание этих минералов и солей, тем будет жестче вода. Смягчитель следует регулировать в соответствии с жесткостью воды в вашем регионе. Уровень жесткости воды можно узнать в местной водоснабжающей компании.

Настройка

Количество распределяемой соли можно установить от Н0 до Н7.

При заданном значении Н0 соль не требуется.

1. Узнайте уровень жесткости своей водопроводной воды. Это можно сделать в своей водоснабжающей компании.

2. Заданное значение можно найти в таблице жесткости воды.

3. Закройте дверцу.

4. Включите переключатель.

5. Удерживайте кнопку «Delay» (Отсрочка), а затем нажимайте кнопку «Program» (Программа) в течение 5 секунд. Однократно прозвучит звуковой сигнал и загорится индикатор.

(Обратитесь к таблице, чтобы узнать статус индикатора в соответствии с жесткостью воды: фабричная настройка – Н4)

Для изменения настроек:

1. Нажмите кнопку «Delay» (Отсрочка).

Каждый раз, когда нажимаете кнопку, заданное значение поднимается на один уровень; когда достигнуто значение Н7, происходит переход к значению Н0 (выкл.).

2. Нажмите кнопку «Program» (Программа).

Теперь выбранная настройка сохранена.

Жесткость воды		Ммоль/к	Заданное значение машины
°С	Диапазон		
0-8	мягкая	0-1.1	Н0
9-10	мягкая	1.2-1.4	Н1
11-12	средняя	1.5-1.8	Н2
13-15	средняя	1.9-2.1	Н3
16-20	средняя	2.2-2.9	Н4
21-26	жесткая	3.0-3.7	Н5
27-38	жесткая	3.8-5.4	Н6
39-62	жесткая	5.5-8.9	Н7

Посудомоечная машина

В. Загрузка соли в смягчитель воды

Всегда используйте ту соль, которая предназначена для посудомоечных машин.

☛ ПРИМЕЧАНИЕ: если у Вашей модели посудомоечной машины смягчитель воды отсутствует, то можно пропустить данный раздел.

СМЯГЧИТЕЛЬ ВОДЫ

Жесткость воды меняется в зависимости от места. Прибор оснащен специальным смягчителем воды, для которого необходимо использовать соль, специально предназначенную для того, чтобы уменьшить количество извести и минералов от воды.

Контейнер для соли располагается под нижней корзиной, и заполнять ее следует следующим образом:

Внимание!

☛ Следует использовать только ту соль, которая специально предназначена для посудомоечных машин! Все прочие виды соли, специально не предназначенные для использования в посудомоечных машинах, особенно столовая соль, повредят смягчитель воды. В случае повреждений, вызванных использованием неподходящей соли, производитель не дает никакой гарантии, а также не несет ответственности за понесенные расходы.

☛ Засыпайте соль непосредственно перед пуском одной из программ

мойки. Это не позволит крупинкам соли или соленой воде, которая могла разбрызгаться, остаться в нижней части машины на неопределенный срок, что может привести к появлению коррозии.

☛ После первого цикла мойки лампочка на панели управления погаснет.

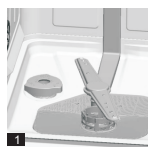

A. Удалите нижнюю корзину, а затем открутите и удалите колпачок с контейнера для соли.

B. Если Вы заполняете контейнер впервые, то следует его заполнить водой на 2/3 (около 500 мл).

C. Поместите конец воронки (входит в комплект поставки) в отверстие и засыпьте приблизительно 1,2 кг соли. Небольшое количество воды может вытекать из контейнера.

D. Осторожно прикрутите колпачок обратно.

E. Обычно лампочка предупреждения об отсутствии соли не загорится в течение 2-6 дней после загрузки контейнера солью.

☛ ПРИМЕЧАНИЕ:

1. Контейнер для соли необходимо заполнять, когда загорается лампочка

предупреждения об отсутствии соли на панели управления. Хотя контейнер для соли наполнен, индикатор может загореться до того, как соль полностью израсходуется. Если на панели управления лампочка предупреждения об отсутствии соли (для некоторых моделей), то можно решить, когда загружать соль в смягчитель по циклам, которые проходит посудомоечная машина (см. схему, представленную далее).

2. Если появились частицы соли, то можно запустить программу замачивания, чтобы их смыть.

С. Заполнение дозатора ополаскивателем

Функция ополаскивателя

Ополаскиватель автоматически добавляется во время последнего этапа ополаскивания, обеспечивая тщательное ополаскивание, сушку без разводов и пятен.

⚡ Внимание!

Используйте ополаскиватель только известных марок. Никогда не заливайте ополаскиватель в дозатор с другими веществами (например, чистящим средством посудомоечной машины, жидким мылом), т.к. это может привести к повреждению прибора.

Когда снова заполнять ополаскивателем дозатор

Если на панели управления загорается лампочка предупреждения об отсутствии ополаскивателя, то можно определить его количество по цве-

ту оптического индикатора «D» уровня, расположенного около колпачка. Когда контейнер для ополаскивателя заполнен, то весь индикатор будет темным. По мере того, как расходуется ополаскиватель, размер темной точки уменьшается. Уровень ополаскивателя не должен опускаться ниже 1/4.

По мере того, как расходуется ополаскиватель, размер темной точки на индикаторе уровня ополаскивателя уменьшается, как показано ниже.

- **Полный**
- **Заполнен на 3/4**
- ◐ **Заполнен 1/2**
- ◑ **Заполнен на 1/4 – следует до-
лить, чтобы избежать появле-
ния пятен**
- **Пустой**



ДОЗАТОР ОПОЛАСКИВАТЕЛЯ

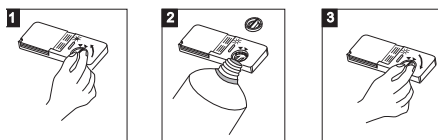

- 1) Открыть дозатор; повернуть колпачок в направлении стрелки (влево) "open" [открыто] и поднять его.

Посудомоечная машина

2) Залить ополаскиватель в дозатор, стараясь не перелить.

3) Поместите колпачок на место, совместив его со стрелкой "ореп" [открыто], и поверните в направлении стрелки "closed" [закрыто].

➔ Ополаскиватель добавляется при последнем полоскании, для того чтобы на посуде не оставалось капель воды, образующих пятна и полосы. Ополаскиватель также улучшает процесс сушки, позволяя воде стекать с посуды. В ваших посудомоечных машинах следует использовать жидкие ополаскиватели. Дозатор ополаскивателя расположен внутри дверцы рядом с дозатором моющего средства.

➔ Чтобы наполнить дозатор, откройте крышку и вливайте ополаскиватель в дозатор до тех пор, пока индикатор уровня не станет полностью черным. Объем контейнера для ополаскивающего средства составляет приблизительно 140 мл. Следите за тем, чтобы не переполнить дозатор, поскольку это может привести к образованию пены. Вытирайте пролитое средство влажной тканью. Не забудьте вернуть на место колпачок перед тем, как закрыть дверцу посудомоечной машины.

💡 **Внимание!** Вытирайте ополаскиватель, пролитый во время заполнения дозатора, впитывающей тканью, чтобы избежать чрезмерного пенообразования во время следующей мойки.

Установка дозатора ополаскивателя

➔ Дозатор ополаскивателя имеет четыре или шесть положений настройки. Всегда начинайте с установки дозатора в положение «4». Если возникают проблемы в связи с появлением пятен или плохой сушки, то увеличьте количество добавляемого ополаскивателя, убрав крышку дозатора и повернув указатель в положение «5».

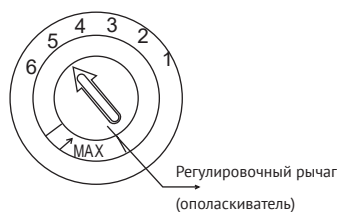

➔ Если посуда все еще плохо сохнет или на ней остаются пятна, то переведите указатель в следующее положение, до тех пор, пока пятна на посуде не исчезнут. Фабричная настройка дозировки установлена в положение «5».

💡 **ПРИМЕЧАНИЕ:** Увеличьте дозировку ополаскивателя, если на посуде остаются капли воды или известь после мытья. Уменьшите количество, если остаются липкие беловатые полосы на посуде или голубоватая пленка на стеклянной посуде или лезвиях ножей.

D. Назначение моющего средства

⇒ Моющие средства с химическими компонентами необходимы для удаления грязи, ее расщепления и удаления из посудомоечной машины. Большинство обыкновенных моющих средств подходят для этой цели.

⇒ Концентрированное моющее средство В зависимости от химического состава моющих средств, посудомоечные машины можно разделить на два основных вида:

⇒ подходящие для использования обычных щелочных моющих средств с едкими компонентами

⇒ подходящие для использования слабощелочных концентрированных моющих средств с натуральными энзимами/

⇒ Использование «Эка» программ мойки с применением концентрированных моющих средств уменьшает загрязнение окружающей среды и хорошо подходит для мытья посуды; такие программы мойки специально рассчитаны на свойства энзимов, способные растворять загрязнения, концентрированного моющего средства. По этой причине при использовании «Эка» программ мойки с применением концентрированных моющих средств можно добиться тех же результатов, что и при использовании «интенсивных» программ.

Моющие средства в таблетках

⇒ Моющие средства в таблетках различных марок растворяются с различной скоростью. По этой причине

некоторые моющие средства могут растворяться не полностью и не проявлять свои моющие свойства во время коротких программ. В связи с этим при использовании моющего средства в таблетках следует выбирать длинные программы, чтобы обеспечить полное удаление остатков моющего средства.

Количество используемого моющего средства

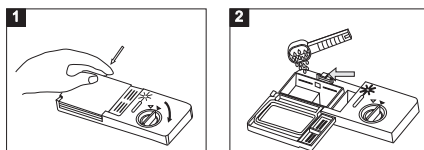

☀ ПРИМЕЧАНИЕ:

- 1). Если крышка закрыта: нажмите кнопку открытия. Крышка откроется.
- 2). Всегда добавляйте моющее средство непосредственно перед началом каждого цикла мойки. Используйте моющее средство только известных марок, специально предназначенное для посудомоечной машины.

☀ ВНИМАНИЕ!

Моющее средство может способствовать появлению коррозии! Храните моющее средство в недоступном для детей месте.

Используйте только то моющее средство, которое специально предназначено для использования в посудомоечной машине. Следите за тем, чтобы моющее средство было свежим и сухим. Загружайте порошковое моющее средство в дозатор непосредственно перед началом мытья.

Посудомоечная машина

Загрузка моющего средства

Заполните дозатор моющим средством.

Маркировка показывает уровень дозировки, как

показано на рисунке справа:

1) Отсек с моющим средством для основного цикла мойки, "MIN" означает приблизительно 20 г моющего средства

2) Отсек с моющим средством для предварительного цикла мойки, приблизительно 5 г моющего средства

⇒ Необходимо соблюдать рекомендации производителя относительно дозировки и хранения, указанные на упаковке моющего средства.

⇒ Закройте крышку и нажимайте до тех пор, пока она не встанет на место. Если посуда сильно загрязнена, то добавьте моющее средство в отсек для моющего средства для предварительной мойки. Это моющее средство будет действовать во время предварительной мойки.

☛ ПРИМЕЧАНИЕ:

Информацию о количестве моющего средства, которое следует использовать для отдельных программ, можно найти на последней странице. Обратите внимание, что, в зависимости от степени загрязнения и специфической жесткости воды, возможны различные рекомендации.

Необходимо соблюдать рекомендации производителя, указанные на упаковке моющего средства.

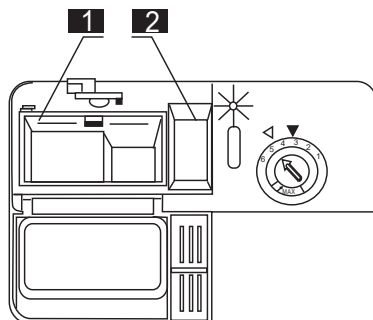
**Моющие средства**

Существует 3 вида моющих средств:

1. с фосфатом и хлором
2. с фосфатом и без хлора
3. без фосфата и без хлора

⇒ Обычно новые порошковые моющие средства не содержат фосфат. Свойство фосфата смягчать воду не используется. В таком случае мы рекомендуем загружать соль в контейнер для соли, даже если жесткость воды составляет только 6 dH. Если в случае с жесткой водой используется моющее средство без фосфата, то на тарелках и стаканах могут появляться белые пятна. В таком случае следует добавить большее количество моющего средства для достижения лучших результатов. Моющие средства без хлора обладают незначительными отбеливающими свойствами. Сильные и цветные пятна полностью не удаляются. В таких случаях следует выбирать программу с более высокой температурой.

Использование моющего средства в виде таблеток «3 в 1»

Общие рекомендации

1. Перед использованием этого средства сначала необходимо убедиться, что эти средства подходят для использования с жесткостью воды из вашего водопровода, согласно инструкциям производителя (на упаковке средства).

2. Эти средства необходимо использовать в строгом соответствии с рекомендациями производителя моющего средства.

3. Если при первом использовании средства «3 в 1» вы столкнулись с проблемами, то необходимо обратиться на линию поддержки производителя моющего средства (номер телефона указан на упаковке средства). Эти моющие средства содержат в составе и моющие средства/ ополаскиватель и соль. Перед тем, как использовать это средство сначала необходимо узнать, подходит жесткость воды из водопровода для их использования, согласно рекомендациям производителей моющих средств (на упаковке средства).

Особые рекомендации

➔ При использовании комбинированных средств лампочка предупреждения отсутствия ополаскивателя и соли более не используется. Можно

выбрать наименьшую возможную настройку для жесткости воды.

Для выбора функции «3 в 1»:

1. Нажать переключатель и выбрать цикл мойки «3 в 1», нажимая дополнительную кнопку до тех пор, пока не замигает индикатор «3 в 1».

2. Цикл мойки «3 в 1» доступен после нажатия кнопки пуск/пауза, загорится индикатор «3 в 1».

Для отмены выбора функции «3 в 1»:

Для отмены цикла мойки следует нажать дополнительную кнопку или следовать инструкциям «Изменение программы».

Если вы решите переключиться на использование стандартного моющего средства, то мы рекомендуем:

1. Заполнить отсеки солью и ополаскивателем.

2. Установить настройку жесткости воды в наивысшее положение и запустить 3 «Эка» цикла без загрузки посуды.

3. Снова установите настройку жесткости воды в соответствии с условиями в своем регионе (для получения дополнительной информации обратитесь к инструкциям по эксплуатации).

☛ ПРИМЕЧАНИЕ:

цикл мойки «3 в 1» является дополнительной функцией, он используется вместе с другими программами (Интенсивная, Эка и Легкая).

Посудомоечная машина

Загрузка посудомоечной машины

Для более эффективной работы посудомоечной машины следуйте данным указаниям по загрузке. Особенности и внешний вид корзин и корзин для столовых приборов могут отличаться, в зависимости от модели посудомоечной машины.

До и после загрузки посудомоечной машины

Удалите крупные остатки пищи. Посуду не обязательно промывать водой. Посуду следует помещать в машину следующим образом:

1. Такие предметы, как чашки, стаканы, кастрюли/сковороды и т.д., ставятся дном наверх.

2. Посуду с изгибами или углублениями необходимо поставить под наклоном, чтобы вода могла вытекать.

3. Посуда должна быть надежно закреплена, чтобы не возникало риска опрокидывания.

4. Посуда не должна мешать разбрызгивателям вращаться во время мытья.

Очень маленькие предметы не следует мыть в посудомоечной машине, так как они могут легко выпадать из корзины.

Внимание посуды

Чтобы предотвратить стекание воды из верхней корзины в нижнюю, мы рекомендуем сначала освободить нижнюю корзину, а затем верхнюю.

Загрузка верхней корзины

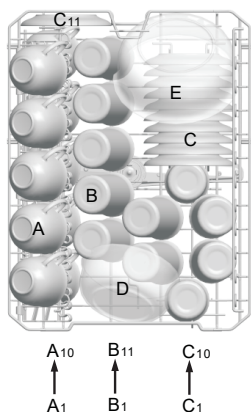

Верхняя корзина предназначена для более хрупкой и легкой посуды, например, для стаканов, чайных и кофейных чашек и блюдец, а также тарелок, небольших мисок и неглубоких кастрюль (если они не сильно загрязнены). Разместите столовую и кухонную посуду так, чтобы ее не сдвинула струя воды.

ТИП	Предмет посуды
A	Чашки
B	Стаканы
C	Блюдца
D	Супница
E	Супница

Регулировка положения верхней корзины

При необходимости, высоту верхней корзины можно регулировать, чтобы создать больше места для крупной посуды как в верхней, так и в нижней корзине.

Высоту верхней корзины можно изменить, установив колесики различной высоты в направляющие. Длинные

предметы, столовые приборы, приборы для салатов или ножи

следует размещать на полке так, чтобы они не мешали вращению разбрызгивателей.

Полку можно сложить или убрать, когда она не требуется.

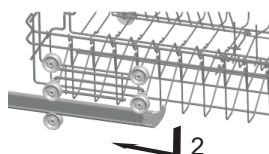
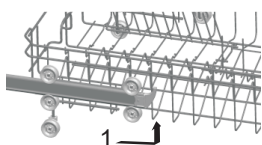

Загрузка нижней корзины

Рекомендуется загружать крупные предметы, которые труднее всего отмыть, в нижнюю корзину: кастрюли, сковороды, крышки, столовые тарелки и миски, как показано на рисунке.

Желательно ставить подносы и крышки по краям корзины, чтобы они не мешали вращению верхнего разбрызгивателя.

Чашы, супницы и т. д. следует ставить дном вверх.

Глубокие чашы необходимо наклонять, чтобы вода могла вытекать.

Особенностью нижней корзины является то, что маленькие держатели можно сложить, освободив место для более крупных кастрюль и сковород или их большего количества.

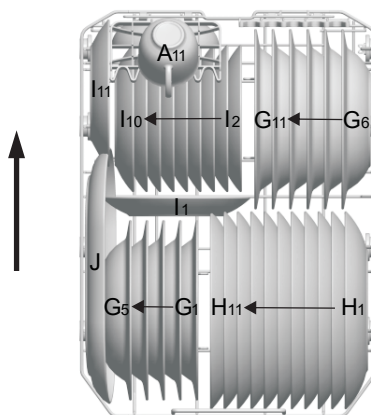

ТИП	Предмет посуды
F	Супница
G	Глубокая тарелка
H	Обеденная тарелка
I	Десертная тарелка
J	Овальное блюдо

Посудомоечная машина

* Складывающиеся стойки верхней и нижней корзины
 Складывающиеся стойки, состоящие из двух частей, которые расположены на верхней и нижней корзинах вашей посудомоечной машины, предназначены для того, чтобы упростить размещение больших приборов, например, супниц, сковородок и т.д. Если требуется, то каждую часть можно сгибать отдельно, или МОЖНО согнуть их все, получив больше места. Можно использовать согнутые стойки, подняв их вверх или согнув.

* Дополнительно

Корзина для столовых приборов и полка для вилок

Столовые приборы следует помещать в корзину для столовых приборов ручками вниз: если в корзине имеются боковые вставки, то приборы следует загружать по отдельности в соответствующие отверстия, в частности, длинные приборы необходимо размещать горизонтально в передней части верхней корзины.

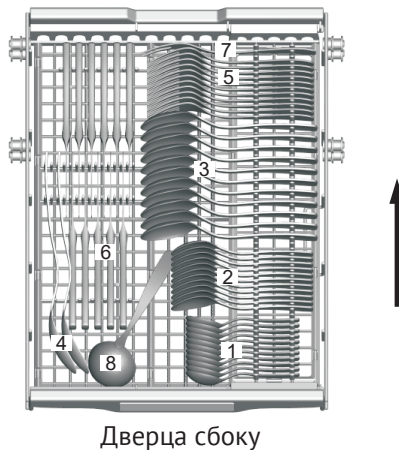
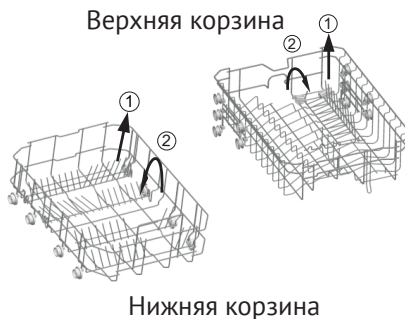

ТИП	Предмет посуды
1	Чайные ложки
2	Десертные ложки
3	Столовые ложки
4	Вилки
5	Ножи
6	Сервировочная вилка
7	Поварешка

Для мойки в посудомоечной машине следующих столовых приборов/посуды**Не подходят:**

- ⇒ Столовые приборы с деревянными,
- ⇒ фарфоровыми или перламутровыми ручками
- ⇒ Пластмассовые предметы, не являющиеся термостойкими
- ⇒ Старинные столовые приборы, детали которых склеены между собой и не устойчивы к температурному воздействию
- ⇒ Склеенные столовые приборы или посуда
- ⇒ Оловянные или медные предметы посуды
- ⇒ Свинцовый хрусталь
- ⇒ Стальные предметы, подверженные коррозии
- ⇒ Деревянная посуда
- ⇒ Предметы из синтетических волокон

💡 ВНИМАНИЕ!

Не допускайте, чтобы проходили сквозь дно.

Ограниченное использование

- ⇒ Некоторые виды стаканов могут потускнеть после большого числа моек.
- ⇒ Серебряные и алюминиевые детали склонны к обесцвечиванию во время мойки.
- ⇒ Глянцевые рисунки могут потускнеть при частой мойки в машине.

💡 ПРИМЕЧАНИЕ: Не кладите в машину предметы, которые испачканы сигаретным пеплом, свечным воском, лаком или краской. Если вы покупаете новую посуду, то убедитесь, что она подходит для посудомоечной машины.

💡 ПРИМЕЧАНИЕ: Не перегружайте свою посудомоечную машину. Она рассчитана на 9 стандартных комплектов посуды. Не мойте посуду, не подходящую для посудомоечных машин. Соблюдение этих рекомендаций необходимо для эффективности работы и разумного расхода энергии.

Загрузка столовых приборов и посуды

До того, как загрузить посуду, необходимо:

- ⇒ Удалить крупные остатки пищи
- ⇒ Замочить остатки подгоревшей пищи в сковороде

При загрузке посуды и столовых приборов помните, что:

Посуда и столовые приборы не должны мешать вращению разбрызгивателей. Предметы с углублениями, такие как чашки, стаканы, кастрюли и т. д., следует размещать углублением вниз, чтобы вода не скапливалась в контейнере или поддоне.

Посуду и столовые приборы следует размещать отдельно друг от друга.

- ⇒ Чтобы стаканы не повредились, они не должны соприкасаться.

Посудомоечная машина

⇒ Загружайте крупные предметы, которые наиболее трудно отмыть, в нижнюю корзину.

⇒ Верхняя корзина предназначена для более хрупкой и легкой посуды, например, стаканов, кофейных и чайных чашек.

Внимание! Ножи с длинным лезвием, находящиеся в вертикальном положении, представляют потенциальную опасность!

Длинные и/или острые столовые приборы, например, разделочные ножи, следует загружать

в горизонтальном положении в верхнюю корзину.

Повреждения стеклянной посуды**Возможные причины:**

⇒ Вид стекла или технология производства. Химический состав моющего средства.

⇒ Температура воды и длительность программы посудомоечной машины.

Рекомендуемый способ устранения:

⇒ Используйте только ту стеклянную или фарфоровую посуду, которая маркирована производителем как пригодная для мойки в посудомоечной машине.

⇒ Используйте мягкое моющее средство, заявленное как щадящее по отношению к посуде.

При необходимости, изучите более подробную информацию, предостав-

ляемую производителями моющих средств.

⇒ Выбирайте программы с минимальной температурой.







⇒ Для предотвращения повреждений доставляйте стеклянную посуду и столовые приборы из машины как можно быстрее после окончания программы.

После завершения цикла мойки

⇒ После завершения цикла мойки звуковой сигнал звучит 6 раз, затем прекращает. Выключите прибор нажатием кнопки «On/Off» [Вкл/Выкл], отключите подачу воды и откройте дверцу машины. Подождите несколько минут перед тем, как разгружать посудомоечную машину, чтобы не трогать посуду или приборы, пока они еще горячие и более подвержены повреждению. Таким образом, посуда лучше высохнет.

Запуск программы мойки

Таблица циклов мойки

Программа	Информация по выбору цикла	Описание цикла	Моющее средство предв./осн.	Время работы (мин)	Энергия (кВт/ч)	Вода (л)
 Интенсивная	Для наиболее загрязненных предметов, таких как сковороды, кастрюли, блюда для запекания и посуда с засохшей на них пищей	Предварительная мойка Основная мойка (60°C) Полоскание 1 Полоскание 2 Полоскание горячей водой Сушка	5/22,5 (или 3 в 1)	185	1,360	14,0
ЭКО (*EN 50242) (стандартная программа)	Для посуды с незначительной степенью загрязнения, например, супниц, стаканов и несильно загрязненные сковороды. Стандартный ежедневный цикл	Предварительная мойка Основная мойка (44°C) Полоскание горячей водой Сушка	5/22,5 (или 3 в 1)	238	0,782	9,0
 Стекло	Для хрупкой посуды, которая чувствительна к воздействию высоких температур (запустить цикл сразу после использования)	Предварительная мойка Основная мойка (45°C) Полоскание Полоскание горячей водой Сушка	5/20 (или 3 в 1)	143	0,730	11,5
 Деликатная	Слегка загрязненная посуда и стеклянная посуда	Основная мойка (40°C) Полоскание Полоскание горячей водой Сушка	5/20	115	0,670	8,6
60 мин 	Для слегка загрязненных тарелок и кастрюль, которые не требуют высушивания, для ежедневного использования	Предварительная мойка Основная мойка (50°C) Полоскание горячей водой Сушка	5/20	60	0,850	8,7
Быстрая 	Быстрая мойка слегка загрязненной посуды, которую не нужно высушивать	Основная мойка (45°C) Полоскание горячей водой	15	40	0,650	5,9
Предварительное полоскание 	Для ополаскивания посуды, которую планируется выпить позже	Предварительная мойка	/	12	0,010	3,3

*EN 50242: эта программа является тестовым циклом

Информация по тесту на совместимость в соответствии со стандартом EN50242 следующая:

- Мощность: настройка
- Положение верхней корзины: нижнее положение
- Настройка для ополаскивателя: 6 (или 4 для четырех дозаторов ополаскивателя)

Посудомоечная машина

Включение устройства**Начало цикла мойки**

1. Следует выдвинуть нижнюю и верхнюю корзину, загрузить посуду и задвинуть их назад.

Рекомендуется, в первую очередь, загрузить нижнюю корзину, а затем верхнюю (см. раздел «Загрузка посудомоечной машины»). Засыпьте моющее средство (см. раздел «Соль, моющее средство и ополаскиватель»).

2. Вставьте штепсель в розетку. Электропитание 220-240 В переменного тока 50 Гц, спецификация розетки 12 А 250 В переменного тока 50 Гц. Убедитесь, что подача воды установлена на полную мощность. Закройте дверцу, нажмите кнопку "On/Off" [Вкл/Выкл], нажмите кнопку "Program" [Программа] для выбора нужного цикла мойки (см. раздел «Таблица циклов мойки»). Закройте дверцу, при правильном закрытии будет щелчок.

☛ ПРИМЕЧАНИЕ: При правильном закрытии дверцы будет щелчок. Когда мойка завершена, можно выключить, нажав кнопку "On/Off" [Вкл/Выкл].

Изменение программы

Запущенный цикл мойки может быть изменен, только если прошло немного времени с момента его пуска. В противном случае, моющее средство может быть уже израсходовано, а вода слита. Если это произошло, то нужно заново наполнить дозатор моющим средством (см. раздел «Загрузка моющего средства»).

Нажмите кнопку "On/Off" [Вкл/Выкл] для отмены программы, а затем

включите снова, теперь можно изменить программу в соответствии с желаемой настройкой (см. раздел «Пуск цикла мойки ... »).

☛ ПРИМЕЧАНИЕ: Если вы откроете дверцу во время цикла мойки, то посудомоечная машина временно остановится, замигает предупредительный индикатор, на дисплее появится E1. Когда вы закроете дверцу, машина продолжит свою работу.

6 лампочек программ обозначают состояние посудомоечной машины:

а) Одна из лампочек горит – цикл запущен;

б) Одна из лампочек мигает включена пауза.

☛ ПРИМЕЧАНИЕ: если все лампочки начали мигать, это означает, что машина неисправна, поэтому необходимо отключить питание и подачу воды, а затем обратиться в службу техподдержки.

Забыли добавить посуду

Забытую посуду всегда можно добавить, если еще не открылась крышка дозатора моющего средства.

1. Немного приоткройте дверцу, чтобы машина остановилась.

2. Когда распылители остановятся, можно открыть дверцу полностью.

3. Добавьте забытую посуду.

4. Закройте дверцу, машина возобновит работу через десять секунд.

☛ ВНИМАНИЕ!

Открывать дверцу во время процесса мойки опасно, потому что вас может ошпарить кипятком.

Выключение посудомоечной машины

При выключении посудомоечной машины слышен звуковой сигнал, оповещающий об окончании работы прибора.

1. Отключите устройство с помощью кнопки «On/Off» [Вкл/Выкл].

2. Отключите подачу воды!

Открывайте дверцу осторожно.

Когда дверца открыта, может появиться горячий пар!

➔ Нагретая посуда становится хрупкой, поэтому следует подождать примерно 15 минут, пока посуда остынет, перед тем как достать её.

➔ Откройте дверцу, отставьте ее открытой и подождите несколько минут перед тем как достать посуду. В этом случае она остынет и подсохнет.

Разгрузка посудомоечной машины

Внутренние стенки машины могут быть мокрыми.

Сначала освободите от посуды нижнюю корзину, а затем верхнюю. Таким образом вы предотвратите стекание воды с верхней корзины на нижнюю.



ТЕХНИЧЕСКОЕ ОБСЛУЖИВАНИЕ, ОЧИСТКА И УХОД

Система фильтров

Фильтр используется для предотвращения попадания крупных остатков пищи или других частиц в насос. Остатки пищи могут заблокировать фильтр.

Фильтрующая система состоит из грубого фильтра, плоского (основного) фильтра и микрофильтра (тонкого фильтра).

1. Плоский фильтр

Остатки пищи и грязи, улавливаемые этим фильтром, размываются струей воды из специального на нижнем разбрызгивателе.

2. Грубый фильтр

Большие частицы, например, косточки или осколки стекла, которые могут засорить сток, улавливаются грубым фильтром. Для удаления частиц, задержанных этим фильтром, аккуратно сожмите ушки на верхней части этого фильтра и вытащите его наружу.

3. Микрофильтр

Этот фильтр задерживает грязь и остатки пищи, не давая им попадать обратно на посуду во время цикла мойки.

➔ Проверяйте фильтры на наличие повреждений каждый раз когда используете посудомоечную машину.

➔ Откручивая грубый фильтр, можно удалить систему фильтр. Удалите остатки пищи и очистите фильтры под струей воды.

Посудомоечная машина

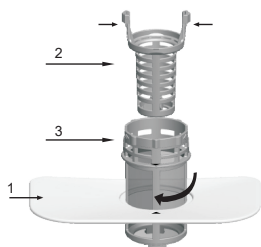

Шаг 1: поворачивайте фильтр против часовой стрелки, а затем поднимите его.

Шаг 2: поднимите плоский фильтр

ПРИМЕЧАНИЕ: При последовательности шагов от 1 к 2, система фильтров снимается; при последовательности шагов от 2 к 1, система фильтров устанавливается.

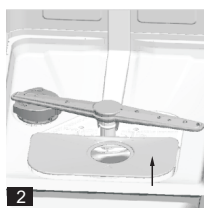

Фильтр в сборе

Для достижения лучших рабочих характеристик и результатов, фильтр в сборе необходимо чистить. Фильтр эффективно задерживает остатки пищи из воды, благодаря чему она может рециркулировать во время цикла мойки. По этой причине лучше всего удалять остатки пищи, попавшие в фильтр, после каждого цикла мойки, промывая полукруглый фильтр и чашу под струей проточной воды. Чтобы вытащить фильтр в сборе, следует потянуть за ручку чаши вверх. Весь фильтр в сборе необходимо чистить один раз в неделю. Для чистки грубого и микрофильтра воспользуйтесь щеткой.

Затем соберите части фильтра, как показано на рисунках, и вставьте всю сборку в посудомоечную машину на место, слегка надавливая вниз.

Посудомоечную машину никогда не следует использовать без фильтров. Неправильная установка фильтра может уменьшить уровень производительности и повредить посуду и столовые приборы.

⚠️ ВНИМАНИЕ!

Никогда не запускайте посудомоечную машину, если не установлены фильтры. При очистке фильтров не стучите по ним, т.к. это может привести к искривлению фильтров и уменьшению уровня производительности посудомоечной машины.

Чистка разбрызгивателей

Необходимо регулярно очищать разбрызгиватели, поскольку налет из-за жесткой воды будет засорять насадки и подшипники разбрызгивателя.

Чтобы извлечь верхний разбрызгиватель, открутите гайку по часовой стрелке, снимая шайбу с разбрызгивателя. Промойте разбрызгиватели в теплой мыльной воде, для очистки насадок используйте мягкую щетку. После тщательной промывки верните их на свои места.

Уход за посудомоечной машиной

Для очистки панели управления воспользуйтесь слегка увлажненной салфеткой, а затем тщательно протрите.

Ни в коем случае не пользуйтесь острыми предметами или жесткими губками для очистки поверхности посудомоечной машины.

Защита от замерзания

Если ваша посудомоечная машина находится в неотапливаемом помещении зимой, то обратитесь к техническому специалисту, который выполнит следующее:

1. Отключит электропитание посудомоечной машины.

2. Перекроет подачу воды и отсоединит подводящий шланг от водопроводного крана.

3. Сольет воду из подводящего шланга и водопроводного крана (чтобы собрать вытекающую воду можно воспользоваться тазом).

4. Заново подсоединит шланг и кран.

5. Извлечет фильтр в поддоне и соберет воду при помощи губки.

Очистка дверцы

Для очистки краев дверцы, необходимо использовать только мягкую влажную салфетку. Для предотвращения проникновения воды в замок дверцы и в электрические компоненты, не следует использовать никакой распылитель с чистящим средством.

Также никогда не используйте абразивные чистящие средства или жесткие губки для очистки внешних поверхностей, т.к. они могут поцарапать покрытие. Некоторые бумажные полотенца также могут поцарапать или оставить следы на поверхности.

ВНИМАНИЕ!

Никогда не используйте распылители с чистящим средством для чистки дверцы, т.к. это может повредить замок дверцы и электрические компоненты. Нельзя использовать абразивные средства или некоторые бумажные полотенца, т.к. существует риск возникновения царапин или пятен на поверхности из нержавеющей стали.

Посудомоечная машина

Уход за посудомоечной машиной**После каждой мойки**

После каждой мойки выключайте подачу воды в прибор и оставляйте дверцу слегка приоткрытой, чтобы влажность и запахи не оставались внутри.

Отключение машину от электросети

Прежде чем приступить к очистке или техническому обслуживанию, всегда вынимайте штепсельную вилку из розетки.

Не используйте растворители или абразивные средства очистки

Для очистки внешних частей и резиновых деталей посудомоечной машины не следует пользоваться растворителями или абразивными средствами. Необходимо использовать салфетку и теплую мыльную воду. Для удаления пятен или наплывов с поверхности пользуйтесь влажной губкой и небольшим количеством белого уксуса или специального чистящего средства, предназначенного для посудомоечных машин.

Если машина долго не используется

Если вы уезжаете, и машина не будет использоваться продолжительное время, то мы рекомендуем запустить

цикл мойки без посуды, затем отсоединить штепсельную вилку от сети, перекрыть воду и оставить дверцу чуть приоткрытой. Это продлит срок службы уплотнителей и предотвратит появление запахов внутри машины.

Перемещение машины

Если машину нужно передвинуть, то старайтесь держать ее вертикально, в крайнем случае, если требуется, то можно положить задней стенкой вниз.

Уплотнители

Одной из причин возникновения запахов внутри посудомоечной машины может быть пища, застрявшая в уплотнителях периодическая очистка влажной салфеткой предотвратит это.

⚡ Внимание!

Установка труб и электрического оборудования должна производиться квалифицированными специалистами.

⚡ Внимание!

Опасность поражения электрическим током!

Перед установкой посудомоечной машины необходимо отключить ее от сети питания.

Невыполнение данного требования может привести к смерти или поражению электрическим током.

**СОВЕТЫ ПО УСТРАНЕНИЮ НЕПОЛАДОК****Коды ошибок**

Код ошибки	Значение	Возможная причина
E1	Открыта дверца	Открыта дверца во время работы посудомоечной машины
E2	Не подается вода	Сбой подачи воды
E3	Не производится слив воды	Сбой при сливе воды
E4	Неисправность датчика температуры	Возникла неисправность датчика температуры
E5	Переполнение / утечка	Возникло переполнение или утечка воды
E6	Утечка воды	Возникла утечка воды
E7	Неисправность нагревательного элемента	Перегрев

💡 Внимание!

Если возникает перелив, то отключите машину от сети питания до того, как обращаться в службу техподдержки. Если в поддоне вода из-за переполнения или небольшого разлива, то воду необходимо убрать до того, как снова запускать посудомоечную машину.

Посудомоечная машина

Проблема	Возможная причина	Решение
Машина не запускается	Перегорел предохранитель или отключились пробки	Заменить предохранитель и включить пробки. Убрать все приборы, подсоединенные к той же розетке, что и посудомоечная машина
	Не подключено к тричеству	Убедитесь в том, что посудомоечная машина включена, а дверца плотно закрыта. Убедитесь в том, что сетевой шнур подсоединен к стеновой розетке правильно
	Низкое давление воды	Убедитесь в том, что все шланги подсоединены правильно, а кран открыт.
	Дверца посудомоечной машины закрыта неплотно	Плотно закройте дверцу до щелчка
Вода не откачивается из посудомоечной машины	Сливной шланг перегнут	Проверьте сливной шланг
	Фильтр засорён	Проверьте фильтр грубой очистки
	Кухонный слив засорён	Проверьте кухонный слив на предмет беспрепятственного прохождения воды. Если слив засорён, следует обратиться к сантехнику, а не в сервисный центр по обслуживанию посудомоечных машин
Шум	Некоторые слышимые звуки не представляют опасности	Звук от открытия крышки отсека ополаскивателя
	Стук в посудомоечной камере	Остановите выполнение программы и поменяйте расположение предметов посуды.
	Столовые приборы не закреплены в моечном отсеке, или иногда что-то небольшого размера падает в корзину	Закрепите все предметы в посудомоечной машине
	Стук в водопроводных трубах	Может возникать из-за установки посудомоечной машины или поперечного сечения труб. Это не влияет на работу посудомоечной машины. В сомнительных случаях, обратитесь к квалифицированному сантехнику
	Мотор жужжит	Посудомоечную машину регулярно не использовали. Если вы ее часто не используете, то не забывайте каждую неделю запускать посудомоечную машину без посуды, это поможет сохранить увлажнение уплотнителя
Пена в отстойнике	Неправильно выбрано моющее средство	Пользуйтесь только специальными моющим средством. В случае появления пены откройте машину и дайте пене осесть. Добавьте 1 галлон холодной воды в отстойник. Закройте и защелкните дверцу, затем откачайте воду, запустив предварительное ополаскивание, чтобы откачать воду. В случае необходимости, повторите
	Разлился ополаскиватель	Всегда немедленно протирайте пролившийся ополаскиватель
Труба отстойника покрыта пятнами	Использовалось моющее средство красителем	Используйте только те средства, которые не содержат красителей
Посуда и столовые приборы не отмылись	<ul style="list-style-type: none"> • Неправильная программа • Неправильная загрузка корзины • Моечные рукава заблокированы посудой • Фильтрующий элемент на дне моещей камеры засорён или вставлен неправильно. Из-за этого могут быть заблокированы распылители моечного рукава 	<ul style="list-style-type: none"> • Выбрать более жесткий режим программы. • Убедиться, что действие дозатора моющего средства и распылители не заблокированы посудой большого размера. • Расположите посуду таким образом, чтобы она не препятствовала движению моечных рукавов • Прочистите фильтрующий элемент и/или правильно вставьте его. Прочистите разбрызгиватели рукавов.

Посудомоечная машина

Пятна и пленка на стаканах и приборах	<ul style="list-style-type: none"> • Очень жесткая вода • Низкая поступающая температура • Посудомоечная машина перегружена • Неправильная загрузка • Старое или намочшее порошковое моющее средство • Дозатор ополаскивателя пуст • Неправильная дозировка моющего средства 	<p>Для удаления пятен со стеклянной посуды:</p> <ul style="list-style-type: none"> • Вытащить все металлические приборы из посудомоечной машины • Не добавлять моющее средство • Выбрать самый длинный цикл • Запустить посудомоечную машину и оставить работать на 18-22 минут, затем перейти к основной мойке • Открыть дверцу и залить 2 чашки белого уксуса в нижнюю часть посудомоечной машины • Закрыть дверцу и дать машине пройти весь цикл. <p>Если уксус не помог: повторить указанную выше процедуру, только использовать 1/4 чашки (60 мл) лимонной кислоты вместо уксуса</p>
Помутнение стеклянной посуды	Мягкая вода и лишком много моющего средства	Используя меньше моющего средства и выбрав самый скороткий цикл, вымойте стеклянную посуду, чтобы она стала чистой
Желтая или коричневая пленка на внутренних поверхностях	Пятна от чая или кофе в воде могут вызвать появление пленки	Использование раствора из 1/2 чашки отбеливателя и 3 чашек теплой воды поможет удалить пятна рукой. Необходимо обратиться в соответствующую компанию, чтобы получить специальный фильтр
Белая пленка на внутренней поверхности	Минералы от жесткой воды	Чтобы очистить внутреннюю часть, следует использовать смоченную губку со средством для мойки посуды, надев резиновые перчатки. Во избежание появления пены, не следует использовать никакие средства, помимо средств для мойки посуды
Крышку дозатора моющего средства не закрыть правильно	Собравшиеся остатки средства блокируют защелку	Смойте моющее средство с защелки.
Моющее средство осталось в емкости дозатора	Посуда блокирует емкость дозатора	Перезагрузите посуду правильно.
Пар	Обычное явление	Пар проходит через отверстие защелки дверцы во время сушки и слива воды
Чёрные или серые следы на посуде	Алюминиевые приборы трутся о посуду	Для удаления таких следов воспользуйтесь мягким абразивным чистящим средством
Вода собирается в нижнем поддоне	Переполнен дозатор или разлит ополаскиватель	Постарайтесь не переполнить дозатор. Разлитый ополаскиватель может вызвать пенообразование и привести к переливу. Вытрите разлитые средства поддоне куском ткани.
	Посудомоечная машина не выровнена	Убедитесь, что посудомоечная машина выровнена.
Низкое качество сушки	Неправильное расположение	Загружайте посуду так, как указано в Руководстве по качеству эксплуатации
	Недостаточно ополаскивателя	Увеличьте дозу ополаскивателя/ наполните резервуар ополаскивателя.
	Тарелки были извлечены слишком рано	Не разгружайте посудомоечную машину сразу после окончания мойки. Приоткройте дверцу, чтобы выпустить пар. Разгружайте машину только тогда, когда тарелки остынут достаточно для того, чтобы их можно было брать руками.

Посудомоечная машина

**ТЕХНИЧЕСКИЕ ХАРАКТЕРИСТИКИ**

Стандартная вместимость	11
Класс энергопотребления ¹	A++
Годовое энергопотребление ²²	225 кВтч
Энергопотребление стандартного цикла мойки	0,782 кВтч
Энергопотребление в выключенном состоянии	0.35 Вт
Энергопотребление в режиме ожидания	0.8 Вт
Годовой расход воды ³	2520 л
Класс сушки ⁴	A
Стандартный цикл мойки ⁵	Eco
Программируемая продолжительность стандартного цикла мойки	238 мин
Уровень шума	49 дБ(А) на 1 пВт
Монтаж	Полностью встроенный
Высота	81,5 см
Ширина	44,8 см
Глубина (с креплениями)	55,8 см
Энергопотребление	1850 Вт
Номинальное напряжение/ частота	АС 220-240 В/ 50 Гц
Давление воды (давление потока)	0,4-10 бар= 0,04-1,0 МПа
Температура воды Макс.	Макс. 62°C

ПРИМЕЧАНИЕ:

1. От A+++ (самая высокая эффективность) до D (самая низкая эффективность)
2. Потребление энергии в 222 кВт-ч в год рассчитано на основании 280 стандартных циклов очистки с заполнением холодной водой и работе на низких режимах мощности. Фактическое энергопотребление зависит от эксплуатации прибора.
3. Потребление воды 2800 л в год рассчитано из расхода 280 стандартных циклов очистки. Фактический расход воды зависит от эксплуатации прибора.
4. От A (самая высокая эффективность) до G (самая низкая эффективность)
5. Данная программа подходит для очистки посуды средней степени загрязнения и является наиболее эффективной программой с точки зрения сводного потребления энергии и воды при мойке данного типа посуды.

Устройство в его текущей версии поставки соответствует следующим европейским стандартам и директивам:

- LVD 2014/35/ЕС
- EMC 2014/30/ЕС
- EUP 2010/1016



Согласно ст. 26 законодательного декрета от 14 марта 2014 года № 49 "Исполнение директивы 2012/19/Е об утилизации отходов электронного и электрического оборудования (RAEE).

Знак перечеркнутого мусорного бака, приведенный на приборе или на его упаковке, означает, что по завершении срока службы прибора его необходимо утилизировать отдельно от других отходов.



Поэтому пользователь должен будет сдать отслуживший прибор в подходящие муниципальные центры по разделному сбору отходов электронного и электрического оборудования.

В качестве альтернативы самостоятельной утилизации можно сдать прибор дилеру на момент приобретения нового равнозначного прибора.

Кроме того, в точках продажи электронных изделий, площадь которых превышает 400 м², можно бесплатно, без обязательства приобретать новое изделие, сдавать электронные приборы размером менее 25 см, подлежащие утилизации.

Надлежащий раздельный сбор отходов для последующего направления утилизированного прибора на обработку, повторное использование материалов и совместимая с охраной природы утилизация позволяют избежать отрицательного воздействия на окружающую среду и здоровье людей, а также способствуют повторному использованию/переработке материалов, из которых состоит прибор.

Посудомоечная машина

 ПРЕДУПРЕЖДЕНИЕ	<p>Прибор не предназначен для использования лицами (включая детей) с пониженными физическими, сенсорными или умственными способностями или при отсутствии у них жизненного опыта или знаний, если они не находятся под присмотром или не проинструктированы об использовании прибора лицом, ответственным за их безопасность. Дети должны находиться под присмотром для недопущения игр с прибором</p>
	<p>При повреждении шнура питания его замену, во избежание опасности, должны производить изготовитель, сервисная служба или подобный квалифицированный персонал</p>
	<p>Недопустимо возникновение факельного пламени под воздухоочистителем (для вытяжек)</p>
 ВНИМАНИЕ!	<p>Детали прибора могут нагреваться во время работы</p>
<p>Условия хранения продукции по ГОСТу 15150-69, в помещениях с естественной вентиляцией при температуре воздуха от минус 50°C до плюс 40°C, относительной влажности не более 75%.</p>	

Обратите Ваше внимание!

Также, неисправностями Изделия не являются:

<p>Посудомоечные машины</p>	<p>Изменение цвета материалов изделия в процессе эксплуатации</p>
	<p>Естественный шум разбрызгивания воды в процессе работы изделия</p>
	<p>Незначительные технические запахи в новом изделии в начальный период эксплуатации</p>

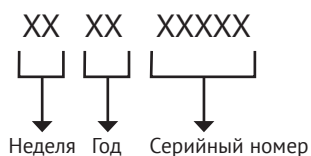
СЕРИЙНЫЙ НОМЕР:**ИЗГОТОВИТЕЛЬ:**

Эм энд Джи Хаусгерате ГмбХ
Потсдамер стр, 92 10785 Берлин

ЛИЦО, УПОЛНОМОЧЕННОЕ ИЗГОТОВИТЕЛЕМ:

ООО «Эм-Джи Русланд», 141400
г. Химки, ул. Бутаково, д. 4
info@kuppersberg.ru

Фирма-производитель оставляет за собой право на внесение изменений в конструкцию, комплектацию и дизайн приборов.

Сделано в КНР



Посудомоечная машина

ДЛЯ ЗАПИСЕЙ

ДЛЯ ЗАПИСЕЙ

ДЛЯ ЗАПИСЕЙ



УСЛОВИЯ ГАРАНТИЙНОГО ОБСЛУЖИВАНИЯ

Внимательно ознакомьтесь с условиями гарантийного обслуживания.

Изготовитель оставляет за собой право вносить изменения в конструкцию, комплектацию или технологию изготовления, таковые изменения не влекут обязательств по изменению или улучшению ранее выпущенных изделий. Указанные изменения могут быть произведены без предварительного уведомления.

Изготовителем техники марки «Kuppersberg» установлен срок службы 7 (семь) лет на крупную бытовую технику: газовые и комбинированные плиты, духовые шкафы, электрические и газовые варочные поверхности, холодильное оборудование, стиральные машины, сушильные барабаны, посудомоечные машины, пароварки, кухонные вытяжки, при соблюдении правил эксплуатации и применении ее в бытовых целях.

Данные сроки исчисляются с даты изготовления изделия.

Правила безопасного и эффективного использования изложены в Инструкции по эксплуатации. По истечении установленного срока службы изготовитель не несет ответственности за безопасность изделия.

На всю бытовую технику марки «Kuppersberg» гарантийный срок составляет 24 (двадцать четыре) месяца. Гарантийный срок исчисляется со дня заключения договора купли-продажи при наличии кассового и/или товарно-кассового чека, при отсутствии документов о покупке согласно п. 2 ст. 19 ЗоЗПП гарантийный срок исчисляется с даты изготовления изделия.

Данная Гарантия действительна только на территории Российской Федерации, Республики Беларусь, Республики Казахстан. Гарантия распространяется только на официально поставленные изделия, сертифицированные для указанных стран, а также на оригинальные комплектующие и составные части данных изделий.

На территории других государств гарантийный срок устанавливается в соответствии с внутренним законодательством.

1. Данная гарантия распространяется только на изделия, используемые в личных, семейных или домашних целях, не связанных с предпринимательской деятельностью.

2. Гарантийный срок на комплектующие изделия (такие изделия, которые могут быть сняты с основного изделия без применения каких-либо инструментов, а именно, ящики, полки, решётки, корзины, насадки, трубки, шланги или другие подобные комплектующие) составляет 6 (шесть) месяцев с момента продажи основного изделия магазином.

3. Гарантийный срок на новые комплектующие и составные части, установленные в изделие, взамен вышедших из строя, при гарантийном ремонте, равен сроку гарантии на изделие и заканчивается одновременно с окончанием гарантийного срока изделия.

4. Гарантийный срок на элементы освещения, лампы составляет 15 дней с даты покупки прибора.

5. Гарантийный ремонт выполняется бесплатно авторизованным сервисным центром на дому у потребителя или в мастерской по усмотрению сервисного центра.

6. Прежде чем вызвать специалиста сервисного центра, внимательно прочитайте инструкцию по эксплуатации изделия. Если изделие исправно, то за сервисным центром остаётся право требовать от Потребителя возмещения стоимости сервисных мероприятий за ложный вызов.

7. Для осуществления технического обслуживания и ремонта изделия, потребителю необходимо обеспечить доступ сотруднику авторизованного сервисного центра к изделию (в том числе встраиваемому).

8. Претензии по качеству основного изделия, его комплектующих и составных частей принимаются при условии, что недостатки обнаружены в течение гарантийных сроков, установленных соответственно на основное изделие, его комплектующие и составные части. Претензии рассматриваются после только после предварительной проверки качества изделия представителем авторизованного сервисного центра.

9. Во избежание возможных недоразумений, сохраняйте в течении гарантийного срока изделия документы, прилагаемые при продаже (кассовый и/или товарный чек, инструкцию по эксплуатации).

10. Изготовитель не несет какой-либо ответственности за любой возможный ущерб, нанесенный потребителю, в случаях несоблюдения требований Изготовителя, указанных в данном гарантийном документе и инструкции по эксплуатации.

Изготовитель не несет гарантийные обязательства в следующих случаях:

➤ При возникновении недостатков, вызванных несоблюдением прилагаемой к изделию инструкции по эксплуатации, неправильной установкой, хранением или транспортировкой изделия, небрежным обращением или плохим уходом, неправильным использованием, включая перегрузку.

➤ Использования изделия для предпринимательской или профессиональной деятельности.

➤ Не соблюдения потребителем правил подключения и монтажа изделия, установки дополнительных элементов на изделии, препятствующих доступу специалиста к прибору для проведения сервисных мероприятий.

➤ На изделия, которые подвергались ремонту, разборке или конструктивным изменениям, которые повлекли отказ в работе изделия, неуполномоченными на то лицами или организациями не являющимися авторизованными сервисными центрами. Так же если удалены, не разборчивы или изменены заводские наклейки с указанием модели, продуктового и серийного номера изделия.

⇒ Повреждений техники или нарушений ее нормальной работы, которые вызваны не зависящими от производителя причинами, такими как нестабильность параметров электросети (установленных государственными стандартами ГОСТ 13109-97), явления природы и стихийные бедствия, пожар, домашние животные и насекомые, попадание внутрь изделия посторонних предметов, жидкостей, и другими подобными причинами.

⇒ Повреждения техники или нарушений ее нормальной работы, вызванных сверхнормативными отклонениями параметров электро-, газо-, или водоснабжения от номинальных значений.

⇒ Внешние и внутренние загрязнения, царапины, трещины, вмятины, потёртости и прочие механические повреждения, повреждения стеклянных деталей, включая разрушения, повреждения стеклокерамики, изменения цвета стеклокерамики в зонах конфорок, царапины, возникшие в процессе эксплуатации.

⇒ Использование посуды не соответствующего типа и размера, рекомендованного изготовителем согласно инструкции по эксплуатации.

⇒ На шумы и звуки работы электрооборудования индукционных и электрических плит, даже в выключенном состоянии, так же на шум пламени, издаваемый газовыми конфорками.

⇒ Повреждения деталей, которые произошли в результате естественного износа, включая расходные материалы, такие как: лампы, элементы питания, фильтры, монтажные и уплотнительные элементы, соединительные электрокабели, разъёмы, шланги, фильтры, антивозвратные клапаны, металлические и стеклянные противни, решетки, держатели противней и решеток, телескопические направляющие, тарелки, блюда, ручки и кнопки управления, решетки плит, составные части конфорок и дополнительных аксессуаров.

⇒ Образования на нагревательных элементах избыточного слоя накипи, при повышенной жесткости воды необходима обработка соответствующими составами.

⇒ Попадания во внутренние рабочие объёмы изделия посторонних предметов, мелких деталей одежды или остатков пищи.

⇒ Механических повреждений изделия потребителем (вмятины, царапины, трещины, сколы и т. д.)

⇒ Потери товарного вида изделия в следствие воздействия химических веществ.

⇒ Длительных термических воздействиях и других подобных повреждениях, возникших в процессе эксплуатации. Время приготовления пищи не должно превышать более 3 часов непрерывного включения конфорок.

⇒ На работы по установке, регулировке, чистке изделия, замене расходных материалов и прочий уход за изделием, оговорённый в инструкции по эксплуатации (периодическое обслуживание).

⇒ Движения хладагента внутри холодильника, морозильника, который может издавать кратковременные шумы (свист, звук перетекающей жидкости и т. д.), даже при отключенном компрессоре, что не является дефектом, так же не является дефектом потрескивание составных частей прибора в результате температурных деформаций. Характерные звуки включения компрессора и автоматики являются нор-

мальными звуками при работе электрооборудования прибора. Для холодильников, оборудованных устройством для приготовления льда (ледогенератором), при не использовании устройства для приготовления льда (ледогенератора) в течении 7 дней и более, обязательно требуется отключать функцию приготовления льда, освободить емкость от ранее приготовленного льда. Во избежание солнечного ультрафиолетового и температурного воздействия на корпус холодильника, место для установки холодильника должно быть защищено от прямого попадания солнечного света на прибор.

Установка и подключение крупной бытовой техники, включая встраиваемую бытовую технику

Для установки и подключения изделий производитель рекомендует Вам обратиться в авторизованные сервисные центры. Вы можете воспользоваться услугами любых других квалифицированных специалистов имеющих сертификат на оказание подобных услуг.

Перед установкой, использованием обязательно внимательно прочтите Инструкцию по эксплуатации.

Оплата работ по установке и подключению изделия происходит по прейскуранту сервисного центра.

Изготовитель не несёт какой-либо ответственности за любой ущерб, нанесенный имуществу граждан вследствие установки и подключения, не соответствующих требованиям, указанным в инструкции по эксплуатации и произведенных не уполномоченными на то лицами.

В случае нарушений требований Изготовителя по установке и подключению, ответственность за причиненный ущерб несет лицо или организация, проводившее работы по установке и подключению.

Газовая бытовая техника подключается только специалистом, имеющим лицензию и допуск на работы с газовым оборудованием. Гарантийное и сервисное обслуживание осуществляется только при наличии отметки в паспорте изделия о подключении или документа уполномоченной организации о подключении газового оборудования.

Изделия, имеющие трехконтактную сетевую вилку, обязательно должно быть заземлено.

По всем вопросам технического обслуживания и приобретения оригинальных расходных материалов и аксессуаров Вы можете обращаться в авторизованные сервисные центры, информация по сервисному обслуживанию изделий «Kuppersberg» указана на сайте изготовителя: www.kuppersberg.ru

KUPPERSBERG

СЕРВИСНАЯ КНИЖКА

МОДЕЛЬ

ТИП ИЗДЕЛИЯ

СЕРИЙНЫЙ НОМЕР

ДАТА ПРОДАЖИ

М.П.
продавца

Уважаемый Покупатель!

Благодарим Вас за выбор продукции компании KUPPERSBERG. Настоящим, компания KUPPERSBERG подтверждает, что приобретённая Вами техника изготовлена из высококачественных материалов при повышенном контроле качества продукции и отвечает всем техническим и экологическим критериям, предъявляемым к домашней бытовой технике.

Данный товар сертифицирован на территории Российской Федерации. Производитель обязуется обеспечить бесплатный гарантийный ремонт в течение всего гарантийного срока.

Требования потребителя, соответствующие Законодательству РФ, могут быть предъявлены в течение 24 месяцев с Даты продажи изделия при условии, что недостатки в продукции не возникли вследствие нарушения покупателем правил пользования, транспортировки, хранения и иных действий пользователя или третьих лиц или обстоятельств непреодолимой силы (пожар, природная катастрофа и т.д.).

Гарантийное обслуживание осуществляется в уполномоченных KUPPERSBERG авторизованных сервисных центрах. Ответственность за качество, сроки ремонта несут уполномоченные сервисные центры. Неисправные детали и узлы техники в гарантийный период заменяются потребителю на новые безвозмездно.

ООО «КУППЕРСБЕРГ-СЕРВИС»

Установка, гарантийное и послегарантийное обслуживание, продажа запасных частей по Москве и Московской области +7 (495) 236-90-67

Телефон горячей линии KUPPERSBERG:

8 (800) 250-17-18 (звонки для всех регионов РФ бесплатные)

Часы работы горячей линии:

понедельник-пятница с 9-00 до 18-00 без перерыва

Полный список авторизованных сервисных центров KUPPERSBERG Вы можете найти на официальном сайте www.kuppersberg.ru

СВЕДЕНИЯ О РЕМОНТАХ

Ремонт №1

Дата обращения	Дата ремонта	Неисправность	Выполненная работа	Запасная часть

Ремонт №2

Дата обращения	Дата ремонта	Неисправность	Выполненная работа	Запасная часть

Ремонт №3

Дата обращения	Дата ремонта	Неисправность	Выполненная работа	Запасная часть

KUPPERSBERG

ГАРАНТИЙНЫЙ СЕРТИФИКАТ

Обратите особое внимание!

Все условия гарантии регулируются действующим Законодательством РФ.

Гарантийные обязательства не распространяются на технику с неисправностями, возникшими вследствие нарушения технологических требований, описанных в Инструкции по эксплуатации, в том числе:

- нестабильности параметров электросети, установленных ГОСТ 13109-87, а также нестабильности уровня давления газа, согласно ГОСТ P50696-2006;
- нестабильности водопроводной сети, установленных СНиП 2.04.02-84;
- на технику, используемую от целей, отличных от бытового пользования, а также технику, установленную в организациях любого типа собственности;
- при наличии следов механических повреждений (трещины, сколы, царапины и пр.), связанных с причиной обращения;
- при наличии следов несанкционированного вскрытия или неквалифицированного ремонта третьими лицами (за исключением особых случаев, предусмотренных действующим Законодательством РФ);
- при несоответствии данных о технике в Сервисной книжке и на оригинальной наклейке (шильд) на изделии;
- при неправильном подключении изделия, попадании внутрь изделия посторонних предметов, мелких деталей и фрагментов одежды или остатков пищи;
- при попадании на внутренние узлы и детали изделия посторонних жидкостей, насекомых или при наличии следов их жизнедеятельности;
- вследствие образования на элементах изделия избыточного слоя накипи или иных отложений, вызванных повышенной жёсткостью воды;
- при обнаружении воздействия на внутренние и внешние элементы изделия агрессивных химических веществ, а также термического воздействия;
- в случае, если изделие на момент визита уполномоченной сервисной службы KUPPERSBERG было в технически исправном состоянии.

KUPPERSBERG

#1

Модель изделия _____

Серийный № _____

Дата продажи _____

М.П.
продавца

KUPPERSBERG

#2

Модель изделия _____

Серийный № _____

Дата продажи _____

М.П.
продавца

KUPPERSBERG

#3

Модель изделия _____

Серийный № _____

Дата продажи _____

М.П.
продавца

Товар получил без повреждений, претензий к внешнему виду и комплектности не имею

(Фамилия, имя и подпись Потребителя)

С условиями гарантийных обязательств KUPPERSBERG ознакомлен и согласен. Полная, необходимая, достоверная информация о Товаре, Изготовителе, Продавце мною получена

(Фамилия, имя и подпись Потребителя)

СВЕДЕНИЯ ОБ УСТАНОВКЕ

Заполняется лицом, осуществившем подключение (Установку)

Дата подключения (установки)	Фамилия, Имя специалиста, проводившего подключение	Наименование организации, выполнившей подключение	Подпись специалиста, проводившего подключение

Внимание: KUPPERSBERG настоятельно рекомендует доверять подключение (установку) приобретённого Товара специалистам Авторизованного сервисного центра KUPPERSBERG. При подключении изделия через АСЦ KUPPERSBERG, гарантийный срок исчисляется с Даты подключения (установки) изделия, но не более 3 месяцев с даты продажи. ООО «КУППЕРСБЕРГ-СЕРВИС» для Москвы и Московской области: +7 (495) 236-90-67, Пн-Пт: с 9-00 до 18-00. Оплата работ по подключению и настройке изделия осуществляется на основании прейскуранта платных услуг организации, осуществляющей подключение. Изготовитель не несёт ответственности за ущерб имуществу и здоровью граждан, возникший в связи с неквалифицированным подключением изделия третьими лицами. В случае возникновения поломки изделия вследствие описанных выше причин, ответственность за причинённый ущерб потребителю, а также за восстановление работоспособности изделия, несёт лицо, осуществлявшее подключение. Газовые варочные панели и духовки могут быть установлены только сертифицированным специалистом, имеющим соответствующий допуск на установку и проведение работ по газовому оборудованию. Гарантийное обслуживание осуществляется только при наличии отметки Организации, уполномоченной на проведение такого рода работ.

KUPPERSBERG

Сервис-центр _____

#1

Инженер, Ф.И.О.,
подпись _____

Дата ремонта _____



KUPPERSBERG

Сервис-центр _____

#2

Инженер, Ф.И.О.,
подпись _____

Дата ремонта _____



KUPPERSBERG

Сервис-центр _____

#3

Инженер, Ф.И.О.,
подпись _____

Дата ремонта _____







ВНИМАНИЕ!

ГАРАНТИЙНЫЙ ТАЛОН НАХОДИТСЯ
ВНУТРИ НАСТОЯЩЕГО РУКОВОДСТВА.
ПРОИЗВОДИТЕЛЬ НАСТОЯТЕЛЬНО
РЕКОМЕНДУЕТ СОХРАНЯТЬ
НАСТОЯЩЕЕ РУКОВОДСТВО
В ТЕЧЕНИЕ ВСЕГО СРОКА
ПОЛЬЗОВАНИЯ ИЗДЕЛИЕМ.

⇒ Kuppersberg

⇒ www.kuppersberg.ru